



UNIVERSIDAD DE GUADALAJARA

Red Universitaria de Jalisco

CARATULA CONTRATO COMPRAVENTA

LAS PARTES

LA UNIVERSIDAD		EL VENDEDOR	
Nombre, denominación o razón social	Universidad de Guadalajara	Nombre, denominación o razón social	Proyectos y Cocinas Inoxidables, S.A. de C.V.
Representante	Mtra. Carmen Enedina Rodríguez Armenta	Acta Constitutiva	Escritura Pública No. 25,330 de fecha 22 de enero de 2008, ante el Lic. Raymundo Dionisio Calderon Reynoso, Notario Público No. 93 de Guadalajara, Jalisco.
Título	Apoderada	Representante	C. Guillermo Preciado Quintana
Documento que acredita las facultades	Escritura Pública No. 6,931 de fecha 18 de abril de 2013, otorgada ante la fe del Lic. Juan José Serratos Cervantes, Notario Público No. 116 de Guadalajara, Jalisco	Título	Administrador General Único
		Documento que acredita las facultades	Acta Constitutiva
Domicilio	Avenida Juárez número 976, Zona Centro, Código Postal 44100, en Guadalajara, Jalisco	R.F.C.	[REDACTED]
		Clave Patronal I.M.S.S.	[REDACTED]
		Domicilio	[REDACTED]

OBJETO E IMPORTE

Denominación	"Adquisición de Equipamiento de Cocina, con cargo al Programa de Equipamiento de Centros Universitarios Derivados del Incremento de la Matrícula 2014"		
Clave	CONC-045-CUCEA-2015	Procedimiento de Adjudicación	Concurso
Dependencia responsable del seguimiento	Centro Universitario de Ciencias Económico Administrativas	Dependencia o comité que adjudicó	Comité de Compras y Adquisiciones del Centro Universitario de Ciencias Económico Administrativas
Cantidad a pagar	\$1'830,248.00 Incluye I.V.A.	Partidas	Las mencionadas en el anexo
Forma de pago (periodicidad)	A la entrega e instalación de la totalidad de los equipos	Tipo de Recurso	<input type="checkbox"/> Estatal <input type="checkbox"/> Federal
		Fondo	Ordinario
PLAZO DE ENTREGA		INSTALACIÓN	
Plazo de entrega	08 semanas	<input checked="" type="checkbox"/> SI incluye instalación	
A partir de	La firma del presente	<input type="checkbox"/> NO incluye instalación	

FIANZAS

<input type="checkbox"/>	a) Fianza para garantizar la correcta aplicación de los recursos del anticipo, por el importe total de éste, la cual deberá ser cancelada solo con el consentimiento por escrito de LA UNIVERSIDAD, y que deberá ser entregada previo a la entrega de dicho anticipo.
<input checked="" type="checkbox"/>	b) Fianza para garantizar el cabal cumplimiento de todas las obligaciones contenidas en el presente contrato, misma que se contratará por el 10% (diez por ciento) del valor total del presente, y que deberá ser entregada dentro de los tres días naturales siguientes a la firma del presente.
<input type="checkbox"/>	c) Fianza para garantizar los defectos o vicios ocultos, la cual se contratará por la cantidad de 10% (diez por ciento) del valor total del presente contrato, la que contará con una duración de 1 (un) año a partir de la fecha en que LA UNIVERSIDAD reciba los bienes por escrito, y deberá ser cancelada solo con el consentimiento por escrito de LA UNIVERSIDAD, a la entrega del acta de recepción expedida por LA UNIVERSIDAD, y una vez entregada esta fianza, se procederá a la cancelación de las establecidas en los incisos a) y b), mediante el escrito que para tal efecto emita LA UNIVERSIDAD.
<input type="checkbox"/>	d)

FIRMAS

Enteradas las partes del contenido y alcance, lo ratifican y firman en triplicado, de conformidad ante los testigos.			
En la ciudad de Guadalajara, Jalisco		Fecha	30 de noviembre de 2015
LA UNIVERSIDAD		EL VENDEDOR	
Representante	Mtra. Carmen Enedina Rodríguez Armenta	Representante	C. Guillermo Preciado Quintana
Título	Apoderada	Título	Administrador General Único
TESTIGOS			
Nombre	Mtro. José Alberto Castellanos Gutiérrez	Nombre	Mtro. José David Flores Ureña
Cargo	Rector del Centro Universitario de Ciencias Económico Administrativas	Cargo	Secretario Administrativo del Centro Universitario de Ciencias Económico Administrativas



UNIVERSIDAD DE GUADALAJARA

Red Universitaria de Jalisco

CONTRATO DE COMPRAVENTA QUE CELEBRAN POR UNA PARTE LA UNIVERSIDAD DE GUADALAJARA, A QUIEN EN LO SUCESIVO SE LE DENOMINARÁ LA UNIVERSIDAD, Y POR LA OTRA PARTE, LA PERSONA CUYA DENOMINACIÓN APARECE EN LA CARATULA DEL PRESENTE CONTRATO, A QUIEN EN LO SUCESIVO SE LE DENOMINARÁ EL VENDEDOR, DE ACUERDO A LAS SIGUIENTES:

DECLARACIONES:

Declara LA UNIVERSIDAD:

- I. Que es un organismo público descentralizado del gobierno del Estado de Jalisco con autonomía, personalidad jurídica y patrimonio propios de conformidad con lo dispuesto en el artículo primero de su Ley Orgánica publicada por el Ejecutivo Estatal el día 15 de enero de 1994, en ejecución del Decreto número 15,319 del H. Congreso del Estado de Jalisco.
- II. Que es atribución de la Universidad de Guadalajara, conforme a la fracción XI del artículo 6 de la Ley Orgánica, administrar su patrimonio.
- III. Que el Rector General es la máxima autoridad ejecutiva de la Universidad, representante legal de la misma, de conformidad con el artículo 32 de la ley Orgánica de la Universidad.
- IV. Que su representante cuenta con las facultades necesarias para suscribir el presente contrato, mismas que manifiesta no le han sido revocadas, modificadas o restringidas en sentido alguno.

Declara EL VENDEDOR bajo protesta de decir verdad:

- I. Que tiene la capacidad jurídica para contratar y obligarse a suministrar los bienes adjudicados por LA UNIVERSIDAD.
- II. Que conoce el contenido y los alcances del artículo 29 del Reglamento de Adquisiciones, Arrendamientos y Contratación de Servicios de la Universidad de Guadalajara, y en su caso del artículo 50 de la Ley de Adquisiciones, Arrendamientos y Servicios del Sector Público, y que no se encuentra en alguno de los supuestos establecidos por el mismo.

Declaran las partes que han convenido celebrar el presente contrato, para lo cual se sujetan a lo establecido en las siguientes:

CLÁUSULAS:

PRIMERA.- Las partes acuerdan que el objeto del presente contrato es que EL VENDEDOR realice a favor de LA UNIVERSIDAD el suministro cuya denominación aparece en la carátula del mismo, y que se detalla en el documento que como Anexo "A" se acompaña al presente.

Al respecto EL VENDEDOR se sujetará conforme a las indicaciones que le dé LA UNIVERSIDAD y a lo establecido en el presente instrumento.

Todo aquello que EL VENDEDOR necesitará para lograr el cumplimiento de lo establecido en el presente, incluidos los costos de transportación de los bienes, será a su cargo exclusivamente, liberando en consecuencia a LA UNIVERSIDAD de cualquier reclamación que se intente en su contra por alguno de los conceptos antes señalados.

SEGUNDA.- LA UNIVERSIDAD se obliga a pagar a EL VENDEDOR por los conceptos amparados en el presente, la cantidad establecida en la carátula del presente.

LA UNIVERSIDAD pagará a EL VENDEDOR dicha cantidad conforme a lo establecido en la carátula del presente.

Por su parte EL VENDEDOR se compromete a entregar la factura correspondiente con los requisitos que las leyes fiscales establecen, y a su vez, asume cualquier obligación fiscal que se derive del presente contrato, sacando en paz y a salvo a LA UNIVERSIDAD de cualquier reclamación que al respecto se pudiera originar.

Adicionalmente las partes acuerdan que en el supuesto de que EL VENDEDOR no cumpla con alguna de sus obligaciones en los tiempos pactados o conforme a las características establecidas, el pago se verá retrasado en la misma proporción. Lo anterior independientemente de que LA UNIVERSIDAD decida continuar con el contrato o darlo por rescindido.

TERCERA.- EL VENDEDOR se obliga a realizar todas las gestiones necesarias y a tramitar a su cargo, todas las licencias, permisos, avisos, seguros aplicables, importaciones y demás autorizaciones en general que sean obligatorias y/o que se requieran, a fin de cumplir con lo establecido en el presente contrato.

EL VENDEDOR deberá pagar todas las multas debido a infracciones contempladas en las Leyes y/o Reglamentos aplicables al objeto del presente contrato, aún cuando no haya habido dolo o negligencia, liberando de cualquier responsabilidad a LA UNIVERSIDAD.

De igual forma EL VENDEDOR se obliga a tomar un seguro a su cargo y a favor de LA UNIVERSIDAD, para cubrir los riesgos derivados del presente, entre ellos los de responsabilidad civil, daños a terceros en sus bienes o personas etc., el cual deberá de estar vigente hasta el cumplimiento total de sus obligaciones plasmadas a su cargo en el presente, acordándose que en caso de no contar con dicho seguro, EL VENDEDOR será directamente responsable por dichos conceptos.

CUARTA.- EL VENDEDOR se compromete ante LA UNIVERSIDAD a entregar, y en su caso instalar, los bienes objeto del presente dentro del plazo señalado en la caratula del presente contrato, en la dependencia que LA UNIVERSIDAD designe. Al respecto queda establecido que EL VENDEDOR no podrá realizar entregas parciales y el plazo concedido es para realizar la entrega total de los bienes o servicios contratados.



UNIVERSIDAD DE GUADALAJARA

Red Universitaria de Jalisco

En caso de retraso en el cumplimiento de lo establecido en el presente, por causas imputables a **EL VENDEDOR**, éste pagará a **LA UNIVERSIDAD** por concepto de pena el 1.5% de los bienes no entregados o instalados y de los servicios no realizados. Dicha cantidad se podrá deducir por **LA UNIVERSIDAD** de los pagos pendientes a su cargo y a favor de **EL VENDEDOR**.

Independientemente de la aplicación de la pena antes señalada **LA UNIVERSIDAD** podrá optar entre exigir el cumplimiento forzoso de las obligaciones del presente contrato, o darlo por rescindido.

Por causas justificadas y debidamente acreditadas a **LA UNIVERSIDAD**, la misma podrá, si lo considera conveniente, ampliar previa petición por escrito de **EL VENDEDOR**, el plazo de entrega contemplado en la presente cláusula y en cuyo caso deberá suscribirse un convenio modificatorio y deberá actualizarse la fianza correspondiente por parte de **EL VENDEDOR**, misma que se entregará a **LA UNIVERSIDAD** a la firma del convenio modificatorio.

QUINTA.- EL VENDEDOR queda obligado a realizar todo lo establecido en el presente de acuerdo a lo estipulado por las partes, para lo cual se responsabiliza hasta el cumplimiento de todas sus obligaciones.

SEXTA.- EL VENDEDOR dará aviso por escrito a **LA UNIVERSIDAD** cuando concluya con las obligaciones pactadas a su cargo en el presente, para que ésta última proceda a levantar un acta de entrega recepción por conducto de quien la misma señale.

SÉPTIMA.- Las partes acuerdan que **EL VENDEDOR** tiene prohibido:

- Encomendar o subcontratar con otra persona la entrega o instalación de los bienes objeto del presente contrato, así como la cesión total o parcial de los derechos y obligaciones del mismo.
- En su caso, hacer cambios estructurales en la o las instalaciones en donde se colocarán los bienes objeto del presente, sin la previa autorización por escrito de **LA UNIVERSIDAD**, estableciendo que en caso de no respetar lo antes señalado, **EL VENDEDOR** será responsable de los daños y perjuicios y la responsabilidad civil que dicho incumplimiento cause, lo anterior independientemente de la rescisión o cumplimiento forzoso del contrato.

OCTAVA.- EL VENDEDOR en tanto no se levante el acta de entrega recepción correspondiente, reconoce que **LA UNIVERSIDAD** no será responsable de la pérdida (total o parcial), deterioro o maltrato de los bienes, materiales, herramientas o cualquier otro bien relacionado con el objeto del presente, ni aun en el supuesto de caso fortuito o fuerza mayor, ya que los mismos son responsabilidad directa de **EL VENDEDOR**, liberando a **LA UNIVERSIDAD** de cualquier responsabilidad que se pudiera derivar del presente concepto.

NOVENA.- Los servicios de entrega o, en su caso, de instalación de los bienes materia del presente contrato se ejecutarán durante días y horas hábiles de la o las dependencias universitarias en las cuales se entregarán los bienes materia del presente, acordando las partes que en caso de ser necesario realizar trabajos durante horas y días inhábiles, los mismos podrán llevarse a cabo, previa autorización por escrito que al efecto expida **LA UNIVERSIDAD**.

DÉCIMA.- La supervisión de lo establecido en el presente, estará a cargo de la Coordinación de Servicios Generales de la dependencia responsable o de la persona o las personas que esta última designe, quienes podrán inspeccionar en todo tiempo todo lo relacionado con los bienes, pudiendo en su caso, rechazar por escrito lo que no se ajuste a lo estipulado en el contrato y su Anexo "A".

Al respecto **EL VENDEDOR** se compromete a entregar los bienes nuevos y de primera calidad, según se establece en las especificaciones técnicas, siendo responsable de los daños y perjuicios, y la responsabilidad civil, que cause debido a la mala calidad de los mismos.

De existir inconformidad respecto a lo contemplado en esta cláusula, **LA UNIVERSIDAD** solicitará a **EL VENDEDOR** reemplazar a costa de esta última, los bienes defectuosos o no adecuados.

DÉCIMA PRIMERA.- EL VENDEDOR además de observar el cumplimiento de este contrato, estará obligado a lo siguiente:

- Vigilar que el objeto del presente contrato sea de acuerdo a lo aprobado, y a las características especificaciones requeridas.
- En su caso hacer la revisión detallada de la instalación de los bienes, rindiendo el informe correspondiente.
- Tener en todo momento personal técnico capacitado para la dirección, supervisión e instalación y demás actividades relacionadas con el objeto materia de este contrato.
- Estar al corriente de todas las contribuciones que se originen por el desempeño de su actividad.
- Responder de la pérdida, daño, robo o extravío de los bienes, hasta el momento en que se realice el acta de entrega recepción correspondiente, aún en el supuesto de que dichos bienes se encuentren en las instalaciones de **LA UNIVERSIDAD**.
- Cumplir con todas las obligaciones derivadas de la ley, del presente y su Anexo "A".

DÉCIMA SEGUNDA.- LA UNIVERSIDAD podrá dar por terminado anticipadamente en cualquier momento el presente contrato, cuando concurren circunstancias imprevistas o razones de interés general, previa notificación por escrito a **EL VENDEDOR** con cuando menos 5 (cinco) días naturales de anticipación.

Adicionalmente, acuerdan las partes que **LA UNIVERSIDAD** podrá suspender los trabajos y/o pagos objeto del presente, en caso de que se presente alguno de los supuestos que a continuación se mencionan de manera enunciativa mas no limitativa:

- En su caso cuando existan bienes y/o trabajos defectuosos o no adecuados, que no se reemplacen o corrijan, dentro de los 30 (treinta) días siguientes a la fecha en que **LA UNIVERSIDAD** lo haga del conocimiento de **EL VENDEDOR**.
- Incumplimiento de **EL VENDEDOR** por no estar al corriente en el pago de las contribuciones que se generen por su operación o el pago de sus obligaciones directas e indirectas con su personal.

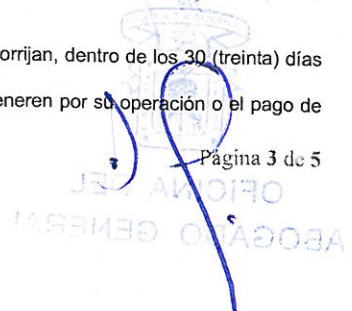



- c) Por presentación de reclamación de cualquier naturaleza, si se llegara a formalizar, en contra de **LA UNIVERSIDAD** derivada del objeto del presente contrato.
- d) Si **EL VENDEDOR** no entrega las fianzas a que se hace referencia en el presente contrato, dentro de los términos establecidos para tal efecto.
- e) Si **EL VENDEDOR** cayera en insolvencia o se declara en concurso mercantil.
- f) Por muerte o disolución de **EL VENDEDOR**, según corresponda.
- g) En general por cualquier incumplimiento por parte de **EL VENDEDOR** a cualquiera de las obligaciones derivadas del presente contrato, su anexo o la ley.

A juicio de **LA UNIVERSIDAD** y una vez que se subsanen los problemas a que se refieren los incisos anteriores, se podrán reanudar los efectos y/o pagos o rescindir el presente contrato.

DÉCIMA TERCERA.- En caso de que se presente algún defecto o vicio oculto relacionado con el objeto del presente contrato, **EL VENDEDOR** será la responsable ante **LA UNIVERSIDAD** por los mismos.

DÉCIMA CUARTA.- La entrega, y en su caso instalación, de los bienes detallados en el presente contrato y su Anexo "A" deberá quedar terminada en el plazo que se consigna en la carátula del presente.

El plazo de terminación del presente instrumento solo podrá ser ampliado en caso de que haya modificaciones en lo establecido en el objeto del presente contrato, en caso fortuito o de fuerza mayor de conformidad a la ley o por mutuo acuerdo.

Para que el objeto del presente instrumento se pueda considerar como satisfecho se deberá haber cumplido con lo establecido en el contrato y su Anexo "A".

DÉCIMA QUINTA.- Las partes convienen en que **EL VENDEDOR** se compromete a cumplir con todas y cada una de las obligaciones derivadas de la relación laboral que imponen la Ley Federal del Trabajo, y demás ordenamientos legales aplicables a los patrones; por lo tanto **EL VENDEDOR** será el único responsable y obligado para con los trabajadores, ante todo tipo de autoridades ya sean administrativas o judiciales, Federales, Estatales o Municipales.

En consecuencia, **EL VENDEDOR** asume todas las responsabilidades como patrón con relación a los trabajadores que emplee, liberando de posibles indemnizaciones, demandas o cualquier reclamación que éstos iniciaran en contra de **LA UNIVERSIDAD**.

LA UNIVERSIDAD, no será responsable por ninguna reclamación que en contra de **EL VENDEDOR** presenten sus empleados o colaboradores, obligándose ésta última a sacar en paz y a salvo a **LA UNIVERSIDAD** de cualquier reclamación de esta naturaleza, ya sea laboral, administrativa, civil o penal, incluyéndose los accidentes de trabajo.

Asimismo, será obligación de **EL VENDEDOR** hacer la retención y entero de las contribuciones correspondientes de los trabajadores que emplee con motivo del presente contrato.

DÉCIMA SEXTA.- **EL VENDEDOR** otorgará a favor de **LA UNIVERSIDAD** las fianzas descritas en la carátula del presente contrato, expedidas por una compañía legalmente constituida y registrada, con oficinas en la ciudad de Guadalajara, Jalisco, y que se sujeten a la jurisdicción de los tribunales competentes de esta ciudad.

Adicionalmente **EL VENDEDOR** manifiesta expresamente lo siguiente:

- (A) Su conformidad para que la fianza de cumplimiento se pague independientemente de que se interponga cualquier tipo de recurso ante instancias del orden administrativo o no judicial.
- (B) Su conformidad para que la fianza que garantiza el cumplimiento del contrato, permanezca vigente durante la substanciación de todos los procedimientos judiciales o arbitrales y los respectivos recursos que se interpongan con relación al presente contrato, hasta que sea dictada resolución definitiva que cause ejecutoria por parte de la autoridad o tribunal competente.
- (C) Su aceptación para que la fianza de cumplimiento permanezca vigente hasta que las obligaciones garantizadas hayan sido cumplidas en su totalidad a satisfacción de **LA UNIVERSIDAD**.

DÉCIMA SÉPTIMA.- Además de las causas previstas por la Ley, las partes convienen en que el presente contrato podrá ser rescindido por **LA UNIVERSIDAD** cuando **EL VENDEDOR** no haya cumplido con todas o alguna de las obligaciones que a su cargo se derivan de éste contrato, en especial si la entrega o instalación no cumple con las características pactadas.

Serán causas de rescisión del presente contrato las que a continuación se mencionan enunciativamente más no limitativamente:

- a) Si **EL VENDEDOR**, por causas imputables a ella o a sus dependientes, no entrega los bienes, según lo acordado en el contrato y su anexo.
- b) Si **EL VENDEDOR**, en su caso, no entrega los trabajos contratados totalmente terminados dentro del plazo señalado en el presente contrato y su anexo.
- c) Si **EL VENDEDOR**, en su caso, suspende injustificadamente los trabajos objeto del presente o se niega a reparar o responder alguno que hubiere sido rechazado por **LA UNIVERSIDAD**, en un término de 30 (treinta) días.
- d) Si **EL VENDEDOR** cayera en insolvencia o se declara en concurso mercantil.
- e) Por muerte o disolución de **EL VENDEDOR**, según sea el caso.
- f) En general por cualquier incumplimiento por parte de **EL VENDEDOR** a cualquiera de las obligaciones derivadas del presente contrato, su anexo o la ley.

OFICINA DEL
ABOGADO GENERAL



UNIVERSIDAD DE GUADALAJARA

Red Universitaria de Jalisco

En caso de incumplimiento por parte de **EL VENDEDOR** en cualquiera de las obligaciones previstas en este contrato **LA UNIVERSIDAD** podrá rescindir el contrato o exigir el cumplimiento del mismo.

Si **LA UNIVERSIDAD** opta por rescindir el contrato por causa imputable a **EL VENDEDOR**, está última, quedará obligada a cubrir los daños y perjuicios que por tal motivo ocasione a **LA UNIVERSIDAD**, los cuales no podrán ser inferiores al 20% (veinte por ciento) del monto total del presente instrumento.

DÉCIMA OCTAVA.- Acuerdan las partes que en caso de que el presente contrato incluya mantenimiento preventivo, mantenimiento correctivo y/o capacitación, las actividades relacionadas con los mismos se realizarán conforme lo determinen las partes.

DÉCIMA NOVENA.- Queda establecido que **EL VENDEDOR** no podrá ceder o transferir parcial o totalmente los derechos y las obligaciones derivadas del presente instrumento, sin el previo consentimiento por escrito de **LA UNIVERSIDAD**, siendo responsable de los daños y perjuicios que tal incumplimiento cause.

VIGÉSIMA.- Nada de lo previsto en este contrato ni de las acciones que se deriven de su suscripción, podrá considerarse o interpretarse para constituir o considerar a las partes y al personal de las mismas que colabore en la ejecución de este contrato como socios, agentes, representantes o empleados uno del otro, y ninguna de las disposiciones de este contrato será interpretada para forzar a la otra parte a asumir cualquier obligación o a actuar o pretender actuar como representante de la otra.

VIGÉSIMA PRIMERA.- El presente contrato, podrá ser modificado previo acuerdo por escrito entre las partes y durante la vigencia del mismo, apegándose a la normatividad aplicable, y a través de los instrumentos jurídicos correspondientes, obligándose las partes a las nuevas estipulaciones, a partir de la fecha de su firma.

VIGÉSIMA SEGUNDA.- Si alguna de las disposiciones contenidas en el presente contrato, llegara a declararse nula por alguna autoridad, tal situación no afectará la validez y exigibilidad del resto de las disposiciones establecidas en este contrato. Al respecto las partes negociarán de buena fe la sustitución o modificación mutuamente satisfactoria de la cláusula o cláusulas declaradas nulas o inválidas por otras en términos similares y eficaces.

En caso de que el presente contrato llegara a declararse nulo por la autoridad competente o el mismo se rescindiera por causa imputable a **EL VENDEDOR**, el mismo estará obligado a devolver a **LA UNIVERSIDAD** la o las cantidades que le hayan sido entregadas, más la actualización correspondiente conforme al Índice Nacional de Precios al Consumidor, tomando como base la fecha en que se realizó la primera entrega por parte de **LA UNIVERSIDAD** y la fecha en que sean devueltas las mismas, lo anterior independientemente de los daños y perjuicios que por tal motivo tenga derecho a reclamar a **LA UNIVERSIDAD**.

VIGÉSIMA TERCERA.- EL VENDEDOR se obliga a que los bienes serán nuevos y de la calidad señalada en las especificaciones del Anexo "A", y responderá por cualquier defecto en cualquiera de las partes de los bienes y accesorios objeto del presente, o por la instalación y puesta en marcha de los mismos.

La garantía está sujeta a que los bienes sean utilizados de acuerdo a las especificaciones y características de estos.

VIGÉSIMA CUARTA.- Ambas partes acuerdan que cualquier controversia relacionada con la interpretación, contenido o ejecución del presente contrato, se sujetará a lo establecido en el presente contrato y de manera supletoria a lo establecido en los documentos señalados a continuación y en el orden siguiente; en el anexo, las bases del procedimiento correspondiente, la propuesta presentada por **EL VENDEDOR**, la legislación federal, la universitaria y demás leyes aplicables.

En este sentido queda establecido que si existe alguna discrepancia en la información contenida en alguno de los documentos señalados en el párrafo anterior, siempre será aplicable la disposición que sea más favorable para **LA UNIVERSIDAD**, quedando sin efectos la disposición distinta.

VIGÉSIMA QUINTA.- Para todo lo relacionado con la interpretación y cumplimiento del presente contrato, las partes se someten voluntariamente a las leyes aplicables de la República Mexicana y a la jurisdicción y competencia de las autoridades de la ciudad de Guadalajara, Jalisco, renunciando a cualquier otro fuero o jurisdicción que pudiera corresponderles en virtud de su domicilio presente o futuro.

Las partes enteradas del contenido y alcance del presente contrato, manifiestan que en el mismo no existe mala fe, dolo o error y firman por triplicado en la carátula del mismo, en compañía de los testigos, en la ciudad de Guadalajara, Jalisco.

Página 5 de 5
OFICINA DEL
ABOGADO GENERAL

01-23

ANEXO "A"
PROYECTOS Y COCINAS INOXIDABLES, S.A. DE C.V.
 FABRICACION, DISEÑO, ASESORIA, EQUIPAMIENTO, SERVICIO Y REFACCIONES

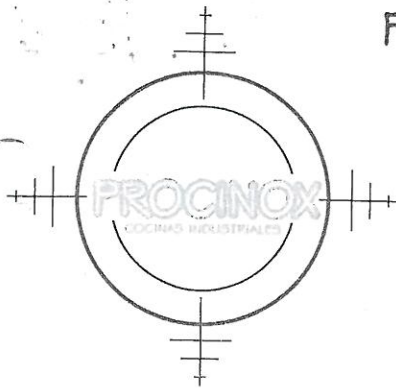

GUADALAJARA, JAL. MIERCOLES 28 DE OCTUBRE DEL 2015
 COTIZACION No. 15365 J

CENTRO UNIVERSITARIO DE CIENCIAS ECONOMICAS ADMINISTRATIVAS DE LA UNIVERSIDAD DE GUADALAJARA
 PERIFÉRICO NTE. NO. 799, ANILLO PERIFÉRICO NORTE NÚCLEO LOS BELENES
 ZAPOPAN, JALISCO C. P. 45100
 TEL: 3770 3300 EXT. 25034, 25038 y 25674

ATN. MTRO. JOSE DAVID FLORES UREÑA
 SECRETARIO EJECUTIVO DEL COMITÉ DE COMPRAS DEL C.U.C.E.A.

NOS ES GRATO PRESENTAR A SU FINA ATENCION EL SIGUIENTE PRESUPUESTO QUE TAN GENTILMENTE NOS HA SOLICITADO, PARA EL
 "CONCURSO CONC-045-CUCEA-2015"

PART.	CANT.	MCA.	MOD.	DESCRIPCION	P. UNIT.	IMP. M/N
RECEPCION Y SANITACION DE MERCANCIA						
A 01	1	TOR-REY	EQB-100/200	BASCULA PARA RECIBO DE MERCANCIA DIGITAL ELECTRONICA CON CAPACIDAD DE 100 KLGRS. 120 VOLTS EQUIPADA CON BATERIA DE EMERGENCIA DE HASTA 08 HORAS, ESTA FABRICADA EN ACERO PARA USO RUDO Y ALTO RENDIMIENTO	SEGUNDA ETAPA	
A 01.A	1	PROCINOX	MEBABAS-T	MESA BASE PARA BASCULA MODELO EQB-100/200 FABRICADA EN ACERO INOXIDABLE DE 48X38X65 CMS	SEGUNDA ETAPA	
A 02	1	OLIMPIC	J36PD	TARIMA DE RECEPCION DE MERCANCIA, CONSTRUCCIÓN MOLDEADA EN POLIETILENO COLOR GRIS CON PROTECCION ANTIBACTERIANA Y RANURAS SUPERIORES PARA CIRCULACIÓN DE AIRE GARANTIZADO PARA 3,000 LBS. (1,360 KGS) EN CAPACIDAD DE CARGA	SEGUNDA ETAPA	
A 03	1	PROCINOX	FV3TSE-230	FREGADERO TRIPLE PARA LAVADO, DESINFECCION Y SANITIZACION DE 2.30X0.70X0.90 MTS., CUBIERTA CON MOLDEURA TIPO PROFUNDA Y LAMBRIN A LA PARED FABRICADO EN ACERO INOXIDABLE T-304 EN CAL. 16 CON REFUERZOS EN LA PARTE INFERIOR DE LA CUBIERTA PARA DARLE MAYOR RIGIDEZ, ESTA EQUIPADO CON 3 TARJAS DE 0.50X0.50X0.40 MTS., C/U EN CAL. 18, MONTA SOBRE ESTRUCTURA DE TUBO CON PATAS DE 1 1/2" DE Ø Y REFUERZOS HORIZONTALES DE 1 1/2" DE Ø, INCLUYE REGATONES PARA NIVELAR AL PISO DEL MISMO MATERIAL.	12,400.00	\$12,400.00
A 04	2	PROCINOX	RPMCH-100	MARCO CON CHAROLA Y REJILLA DE PISO DESMONTABLE PERFORADA DE 1.00X0.25X0.10 MTS. FABRICADA TOTALMANTE EN ACERO INOXIDABLE T-304 P3 EN CAL. 18, ESTA EQUIPADA EL MARCO CON ANCLAS PARA FRAGUARSE AL PISO.	1,750.00	\$3,500.00
A 05	1	T&S	5PR-2S00	MANGUERA DE PRELAVADO A CUBIERTA COMPLETA CON CUELLO DE GANSO, DOBLE ALIMENTACIÓN (PARA AGUA CALIENTE Y FRIA), "SINGLE HOLE". CON FRENO PARA FIJAR AL MURO.	3,885.00	\$3,885.00
A 05.A	1	T&S	SAFL-14	LLAVE COMPLEMENTO DE MANGERA DE PRE-ENJUAGUE CUELLO DE GANSO CON BRAZO O BOQUILLA GIRATORIA, IDEAL PARA Y APLICACIONES DE LIMPIEZA. MIDE 4 1/4" (10.80 CMS.) DE ALTURA.	1,076.00	\$1,076.00
A 06	1	PROCINOX	RAM-70	REPISA DE PARED CON PEQUEÑO LAMBRÍN AL MURO DE 0.70X0.30X0.05 MTS., FABRICADA TOTALMANTE EN ACERO INOXIDABLE T-304 P3 EN CAL. 18, CON MÉNSULAS DEL MISMO MATERIAL PARA FIJAR A LA PARED	SEGUNDA ETAPA	
A 07	1	RUBBERMAI D	2632/2631/264 0	BOTE DE BASURA DE PLASTICO CON PATIN Y TAPA ULTRA RESISTENTE, CAPACIDAD DE 32 GALONES, CUENTA CON RUEDAS DE ALTO RENDIMIENTO DE 3".	SEGUNDA ETAPA	

PROYECTOS Y COCINAS INOXIDABLES, S.A. DE C.V.
 FABRICACION, DISEÑO, ASESORIA, EQUIPAMIENTO, SERVICIO Y REFACCIONES

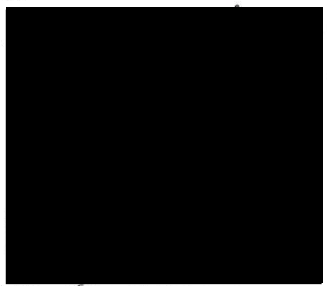
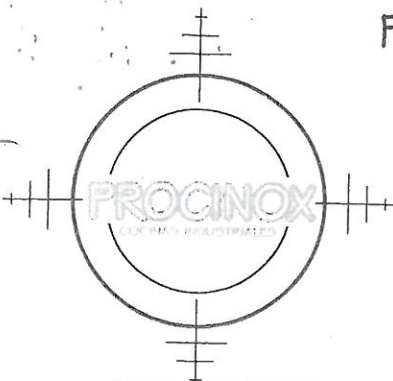

PART.	CANT.	MCA.	MOD.	DESCRIPCION	P. UNIT.	IMP. M/N
A.08	2	PROCINOX	CS3N-90	CARRO DE SERVICIO DE 0.90X0.60X0.90 MTS., FABRICADO CON 4 POSTES DE TUBO CUADRADO DE 1" CON CUBIERTA, UN ENTREPAÑO Y PISO EN LÁMINA DE ACERO INOXIDABLE, CAL. 18, CON CUATRO RUEDAS GIRATORIAS DE 4" DIÁMETRO.	SEGUNDA ETAPA	

ALMACEN DE SECOS (ABARROTÉS)						
B.01	7	OLYMPIC	J1836K/74K	ANAQUEL CON 4 ENTRAPAÑOS AJUSTABLES DESDE A 1" CON CAPACIDAD DE HASTA 272 KG. (600 LBS.) DE CARGA (POR ENTREPAÑO), ESTA FABRICADO EN ALAMBRO AL CARBÓN ACERADO CON RECUBRIMIENTO EPOXICO ANTI-OXIDANTE Y ANTICOROSIVO CON GARANTIA DE 7 AÑOS, INCLUYE 4 POSTES CON RECUBRIMIENTO EPOXICO ANTI-OXIDANTE Y ANTICOROSIVO Y TORNILLOS REGATONES APALANCADOS PARA COMPENSAR SUPERFICIES IRREGULARES.	SEGUNDA ETAPA	

B.02	1	PROCINOX	CAREFD-731P	CAMARA MIXTA PARA CONSERVACION Y CONGELACION CON MEDIDAS DE 5.85 X 2.30 X 2.40 ALTO CON PISO PARA CONSERVACION DE PRODUCTO CONGELADO TRABAJANDO A -15°C., Y PARA REFRIGERACION TRABAJANDO A 3°C. SIN PISO. LADO REFRIGERACION MEDIDAS 3.75X2.30X 2.40 MTS. DE ALTURA ACABADO DE PANEL GUTY COMPUESTO POR DOS HOJAS DE LÁMINA PINTRO CAL.26 CON NÚCLEO DE POLIURETANO INYECTADO A 2.5 "ALTA DENSIDAD 38KG/M3 INCLUYE PERFILES, SILICÓN, PIJAS DE ACERO INOXIDABLE, MOLDURAS DE DESPLANTE INCLUYE LÁMPARA PARA ILUMINACIÓN INTERIOR PISO DE PANEL EN 2.5" FORRADA CON PLACAS DE ALUMINIO ANTIDERRAPANTE PUERTA ABATIBLE DE 0.88X1.89 MTS. FABRICADA EN LÁMINA PINTRO CAL 26 2 CARAS, INCLUYE 2 BISAGRAS, UN CERROJO EMPAQUE Y HULE DE ARRASTRE. AISLADA CON POLIURETANO INYECTADO EN 3" DE ESPESOR. INCLUYE CORTINA HAWAIANA UNIDAD CONDENSADORA HERMETICA MARCA KRACK 2 HP R-22 220 VOLTS TRIFASICA ENFRIADA POR AIRE A MEDIA TEMPERATURA, EVAPORADOR Y/O DIFUSOR MOD. KR360159BA PARA MEDIA TEMPERATURA CON 3 MOTORES DE 1/20 HP CADA UNO CON DESHIELO POR AIRE	246,815.00	\$246,815.00
------	---	----------	-------------	---	------------	--------------

LADO CONGELACION MEDIDAS 2.10X2.30X 2.40 MTS. DE ALTURA ACABADO DE PANEL FRIGO GUTY COMPUESTO POR DOS HOJAS DE LÁMINA PINTRO CAL.26 CON NÚCLEO DE POLIURETANO INYECTADO A 4" ALTA DENSIDAD INCLUYE PERFILES, SILICÓN, PIJAS DE ACERO INOXIDABLE Y MOLDURAS DE DESPLANTE .INCLUYE LÁMPARA A PRUEBA DE VAPOR. PISO DE PANEL DE 4" CON PLACA DE ALUMINIO ANTIDERRAPANTE. PUERTA ABATIBLE DE 0.88X1.89 MTS. FABRICADA EN LÁMINA PINTRO CAL 26 2 CARAS, INCLUYE 2 BISAGRAS, UN CERROJO EMPAQUE Y HULE DE ARRASTRE. AISLADA CON POLIURETANO INYECTADO EN 3" DE ESPESOR. INCLUYE CORTINA HAWAIANA UNIDAD CONDENSADORA HERMETICA MARCA KRACK 1.5 HP R-404 220 VOLTS TRIFASICA ENFRIADA POR AIRE A MEDIA TEMPERATURA, EVAPORADOR Y/O DIFUSOR MOD. KR26E090BA PARA BAJA TEMPERATURA PARA BAJA TEMPERATURA CON 2 MOTORES DE 1/ 20 HP CADA UNO CON DESHIELO POR RESISTENCIA ELÉCTRICA.

[Handwritten signatures and stamps]

[Circular stamp of the Ministry of Economy and Finance]

[Handwritten signature]

Coordinación de Servicios

PROYECTOS Y COCINAS INOXIDABLES, S.A. DE C.V.
 FABRICACION, DISEÑO, ASESORIA, EQUIPAMIENTO, SERVICIO Y REFACCIONES

83-23

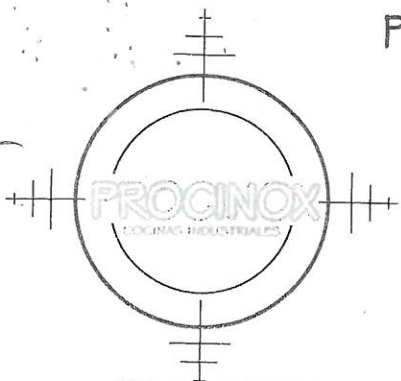

PART.	CANT.	MCA.	MOD.	DESCRIPCION	P. UNIT.	IMP.. M/N
B.03	1	PROCINOX	RPMCH-100	MARCO CON CHAROLA Y REJILLA DE PISO DESMONTABLE PERFORADA DE 1.00X0.25X0.10 MTS. FABRICADA TOTALMANTE EN ACERO INOXIDABLE T-304 P3 EN CAL. 18, ESTA EQUIPADA EL MARCO CON ANCLAS PARA FRAGUARSE AL PISO.	1,750.00	\$1,750.00
B.04	1	PROCINOX	CW-PL	CORTINA PLASTICA TIPO HAWAIANA PARA REFRIGERACION A BASE DE TIRAS DE VINYL Y ANGULO DE ALUMINIO CON REFUERZO DE HILO, LISA PARA BAJA TEMPERATURA.	INCLUIDA EN PART. B.02	
B.05	1	OLIMPIC	J48PD	TARIMA DE RECEPCION DE MERCANCIA, CONSTRUCCIÓN MOLDEADA EN POLIETILENO COLOR GRIS CON PROTECCION ANTIBACTERIANA Y RANURAS SUPERIORES PARA CIRCULACIÓN DE AIRE GARANTIZADO PARA 3,000 LBS. (1,360 KGS.) EN CAPACIDAD DE CARGA	SEGUNDA ETAPA	
B.06	2	CAMBRO	CC-32	CARRO PARA ALMACENAJE, LAVADO Y TRANSPORTADOR DE FRUTAS Y VERDURAS FABRICADO EN POLIETILENO (NO SE OXIDA, NO GUARDA OLORES) CUBIERTA DE POLICARBONATO CLARO ES PRÁCTICAMENTE IRROMPIBLE PARA IDENTIFICACION DE PRODUCTO, CUENTA FALSO FONDO Y LLAVE DE DRENADO	SEGUNDA ETAPA	
B.07	2	OLYMPIC	J1836K/74K	ANAQUEL CON 4 ENTRAPAÑOS AJUSTABLES DESDE A 1" CON CAPACIDAD DE HASTA 272 KG. (600 LBS.) DE CARGA (POR ENTREPAÑO), ESTA FABRICADO EN ALAMBRON AL CARBÓN ACERADO CON RECUBRIMIENTO EPOXICO ANTI-OXIDANTE Y ANTICOROSIVO CON GARANTIA DE 7 AÑOS, INCLUYE 4 POSTES CON RECUBRIMIENTO EPOXICO ANTI-OXIDANTE Y ANTICOROSIVO Y TORNILLOS REGATONES APALANCADOS PARA COMPENSAR SUPERFICIES IRREGULARES	SEGUNDA ETAPA	
	4	OLYMPIC	J1842K/74K	ANAQUEL CON 4 ENTRAPAÑOS AJUSTABLES DESDE A 1" CON CAPACIDAD DE HASTA 272 KG. (600 LBS.) DE CARGA (POR ENTREPAÑO), ESTA FABRICADO EN ALAMBRON AL CARBÓN ACERADO CON RECUBRIMIENTO EPOXICO ANTI-OXIDANTE Y ANTICOROSIVO CON GARANTIA DE 7 AÑOS, INCLUYE 4 POSTES CON RECUBRIMIENTO EPOXICO ANTI-OXIDANTE Y ANTICOROSIVO Y TORNILLOS REGATONES APALANCADOS PARA COMPENSAR SUPERFICIES IRREGULARES.	SEGUNDA ETAPA	
	1	PROCINOX	CAREFD-174	CAMARA DE CONGELACION DESARMABLE DE 2.10X2.30X 2.40 MTS. PARA UNA TEMPERATURA DE -15 A -18°C CON CAPACIDAD PARA 409.3676R ³	INCLUIDA EN PART. B.02	
B.10	1	PROCINOX	CW-PL	CORTINA PLASTICA TIPO HAWAIANA PARA REFRIGERACION A BASE DE TIRAS DE VINYL Y ANGULO DE ALUMINIO CON REFUERZO DE HILO, LISA PARA BAJA TEMPERATURA.	INCLUIDA EN PART. B.02	
B.11	4	OLYMPIC	J1836K/74K	ANAQUEL CON 4 ENTRAPAÑOS AJUSTABLES DESDE A 1" CON CAPACIDAD DE HASTA 272 KG. (600 LBS.) DE CARGA (POR ENTREPAÑO), ESTA FABRICADO EN ALAMBRON AL CARBÓN ACERADO CON RECUBRIMIENTO EPOXICO ANTI-OXIDANTE Y ANTICOROSIVO CON GARANTIA DE 7 AÑOS, INCLUYE 4 POSTES CON RECUBRIMIENTO EPOXICO ANTI-OXIDANTE Y ANTICOROSIVO Y TORNILLOS REGATONES APALANCADOS PARA COMPENSAR SUPERFICIES IRREGULARES.	SEGUNDA ETAPA	

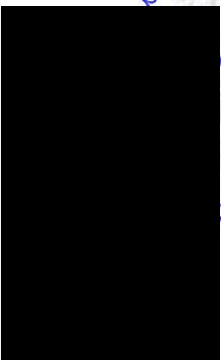

[Handwritten signatures and stamps]

Coordinación de

PROYECTOS Y COCINAS INOXIDABLES, S.A. DE C.V.
FABRICACION, DISEÑO, ASESORIA, EQUIPAMIENTO, SERVICIO Y REFACCIONES

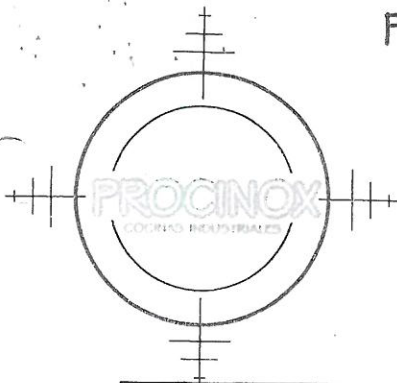

PART.	CANT.	MCA.	MOD.	DESCRIPCION	P. UNIT.	IMP.. M/N
B.12	1	OLYMPIC	J1842K/74K	ANAQUEL CON 4 ENTRAPAÑOS AJUSTABLES DESDE A 1" CON CAPACIDAD DE HASTA 272 KG. (600 LBS.) DE CARGA (POR ENTREPAÑO), ESTA FABRICADO EN ALAMBRO AL CARBÓN ACERADO CON RECUBRIMIENTO EPOXICO ANTI-OXIDANTE Y ANTICOROSIVO CON GARANTIA DE 7 AÑOS, INCLUYE 4 POSTES CON RECUBRIMIENTO EPOXICO ANTI-OXIDANTE Y ANTICOROSIVO Y TORNILLOS REGATONES APALANCADOS PARA COMPENSAR SUPERFICIES IRREGULARES.	SEGUNDA ETAPA	
PREPARACION PREVIA (COCINA FRIA)						
C.01	2	T&S	5HR232-01	MANGUERA DE CARRETE RETRÁCTIL PARA LAVADO DE ZONA CON TRIPLE REFUERZO DE FIBRA, RIEL ABIERTO CON MANGUERA EXPUESTA CUBRE UNA LONGITUD DE 10.5 MTS.	9,184.00	\$18,368.00
C.02	3	PROCINOX	LVM-45	LAVAMANOS PARA FIJAR AL MURO DE 45X40X33 CMS CON TARJA DE 35X25X15 CMS.FABRICADO TOTALMENTE EN ACERO INOXIDABLE T-304 P3 EN CAL. 18, CON LAMBRIN Y MÉNSULAS EN LA PARTE POSTERO-INFERIOR PARA FIJAR AL MURO	1,500.00	\$4,500.00
C.03	2	PROCINOX	RPMCH-60	MARCO CON CHAROLA Y REJILLA DE PISO DESMONTABLE PERFORADA DE 0.60X0.25X0.10 MTS. FABRICADA TOTALMANTE EN ACERO INOXIDABLE T-304 P3 EN CAL. 18, ESTA EQUIPADA EL MARCO CON ANCLAS PARA FRAGUARSE AL PISO.	1,750.00	\$3,500.00
C.04	1	PROCINOX	MT1ICE-270	MESA DE TRABAJO EN ISLA CON TARJA Y 1/2 ENTREPAÑO DE 2.70X0.90X0.90 MTS., FABRICADA EN ACERO INOXIDABLE T-304 P3, CUBIERTA EN CAL. 16 CON REFUERZOS EN LA PARTE INFERIOR DE LA CUBIERTA PARA DARLE MAYOR RIGIDEZ, TARJA Y ENTREPAÑO EN CAL. 18, MONTA SOBRE PATAS TUBULARES DE 1 1/2" DE Ø Y REGATONES PARA NIVELAR AL PISO DEL MISMO MATERIAL.	11,200.00	\$11,200.00
C.05	2	PROCINOX	RPMCH-100	MARCO CON CHAROLA Y REJILLA DE PISO DESMONTABLE PERFORADA DE 1.00X0.25X0.10 MTS. FABRICADA TOTALMANTE EN ACERO INOXIDABLE T-304 P3 EN CAL. 18, ESTA EQUIPADA EL MARCO CON ANCLAS PARA FRAGUARSE AL PISO.	1,750.00	\$3,500.00
C.06	1	RUBBERMAD	2632/2631/2640	BOTE DE BASURA DE PLASTICO CON PATIN Y TAPA ULTRA RESISTENTE, CAPACIDAD DE 32 GALONES, CUENTA CON RUEDAS DE ALTO RENDIMIENTO DE 3".	SEGUNDA ETAPA	
C.07	2	POLIPICA	CB-1218 - BLANCA	TAJO PARA CORTE VIAJERO PARA SOBREPONER DE 12X18"X1/2" DE ESPESOR FABRICADO EN POLIETILENO DE ALTA DENSIDAD ANTIBACTERIAL, CON DUREZA Y DENSIDAD TOTALMENTE APROPIADAS PARA TRABAJOS DE CORTE Y TROCEO.	560.00	\$1,120.00
C.08	1	TOR-REY	PV-90	PROCESADOR DE VEGETALES DE ALTO RENDIMIENTO 1/2 HP INCLUYE UN DISCO A ELEGIR: RA-2, O, RE-5, CUENTA CON DOCE DIFERENTES CORTADORES DISPONIBLES PARA UNA GRAN VARIEDAD DE PRESENTACIONES (NO INCLUIDOS), (SOLICITAR LOS NECESARIOS)	SEGUNDA ETAPA	
C.09	2	PROCINOX	RPSMT-270	REPISA DE PASO SOBRE MESA DE TRABAJO DE 2.70X0.40X0.50 MTS. FABRICADA LA REPISA EN LÁMINA DE ACERO INOXIDABLE, CAL. 18 T-304 CON REFUERZOS EN LA PARTE INFERIOR DEL MISMO MATERIAL, MONTA SOBRE PATAS DE TUBO DE ACERO INOXIDABLE DE 32 MM. DE DIÁMETRO CON CHAPETONES DE ACERO INOXIDABLE.	3,400.00	\$6,800.00

PROYECTOS Y COCINAS INOXIDABLES, S.A. DE C.V.

FABRICACION, DISEÑO, ASESORIA, EQUIPAMIENTO, SERVICIO Y REFACCIONES

05-23

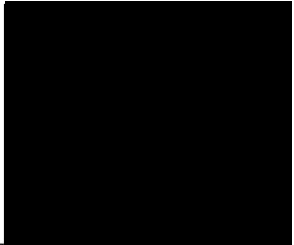
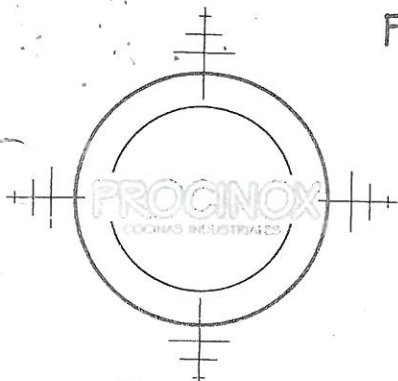

PART.	CANT.	MCA.	MOD.	DESCRIPCION	P. UNIT.	IMP. M/N
C.10	1	WARING	WSB65	TURBO LICUADOR DE USO PESADO BRAZO EN ACERO INOXIDABLE DE 18" DE LONGITUD 1HP / 720 WATTS / 6 AMPS / 18,000 RPM, CAPACIDAD MAXIMA DE 35 GALLONES. (136 LTS.)	SEGUNDA ETAPA	
C.11	1	TRUE	TWT-36	MESA DE TRABAJO CON BASE REFRIGERADA DOS PUERTAS EN ACERO INOXIDABLE, PARRILLAS DE ALAMBRO CON RECUBRIMIENTO DE VINILO, CAPACIDAD DE 8.5 CUBICOS, UNIDAD AUTO-CONTENIDA 1/6 HP, TEMPERATURA DEL GABINETE DE 33 ° F A 38 ° F (0.5 ° C A 3.3 ° C) PARA UNA MEJOR CONSERVACIÓN DE LOS ALIMENTOS.	46,250.00	\$46,250.00
C.12	1	PROCINOX	CRKPA-1-15	CARRO RACK PARA CHAROLAS PANADERAS DE 0.45X0.65X1.80 MTS. FABRICACIÓN TIPO ESQUELÉTICA EN ACERO INOXIDABLE T-304 P3 EN CAL. 16/18, CON CUATRO POSTES DE ACERO INOXIDABLE T-304 EN CAL. 16, PISO Y GUÍAS EN CAL. 18, ESTA EQUIPADO CON CUATRO RUEDAS DE PLATAFORMA (DOS FIJAS Y DOS CON FRENO), DE 4" DE DIÁMETRO, CON CAPACIDAD PARA 15 CHAROLAS.	SEGUNDA ETAPA	
C.13	1	PROCINOX	MT1TCE-190	MESA DE TRABAJO CON TARJA Y ENTREPAÑO DE 1.90X0.70X0.90 MTS., CUBIERTA LISA CON LAMBRÍN A LA PARED FABRICADA EN ACERO INOXIDABLE T-304 EN CAL. 16 CON REFUERZOS EN LA PARTE INFERIOR DE LA CUBIERTA PARA DARLE MAYOR RIGIDEZ, ESTA EQUIPADO CON ENTREPAÑO EN CAL. 18, MONTA SOBRE ESTRUCTURA DE TUBO CON PATAS DE 1 1/2" Y REGATONES PARA NIVELAR AL PISO DEL MISMO MATERIAL.	9,300.00	\$9,300.00
C.14	2	PROCINOX	RAM-135	REPISA DE PARED CON PEQUEÑO LAMBRÍN AL MURO DE 1.35X0.30X0.05 MTS., FABRICADA TOTALMENTE EN ACERO INOXIDABLE T-304 P3 EN CAL. 18, CON MÉNSULAS DEL MISMO MATERIAL PARA FIJAR A LA PARED	SEGUNDA ETAPA	
C.15	1	AMANA	RCS10TS	HORNO DE MICROONDAS DE USO RUDO, 1.2 PIES CÚBICOS DE CAPACIDAD, CONTROLES DIGITALES "TOUCH", TIMER AUTOMÁTICO Y LUZ INTERIOR, 5 NIVELES DE POTENCIA, 1000 MENUS PROGRAMABLES, 1,000 WATTS DE POTENCIA, ESTA FABRICADO EN ACERO INOXIDABLE EN INTERIOR Y EXTERIOR	SEGUNDA ETAPA	
C.15.A	1	PROCINOX	RMM-1.2	REPISA PARA MICROONDAS CON PEQUEÑO LAMBRÍN AL MURO FABRICADA TOTALMENTE EN ACERO INOXIDABLE T-304 P3 EN CAL. 18, CON MÉNSULAS DEL MISMO MATERIAL PARA FIJAR A LA PARED	SEGUNDA ETAPA	
				CARICERIA (PREPARACION PREVIA)		
D.01	1	PROCINOX	FV2TSE-212	FREGADERO DOBLE PARA LAVADO DE CARNES DE 2.12X0.70X0.90 MTS., CUBIERTA CON MOLDURA TIPO PROFUNDA Y LAMBRÍN A LA PARED FABRICADO EN ACERO INOXIDABLE T-304 EN CAL. 16 CON REFUERZOS EN LA PARTE INFERIOR DE LA CUBIERTA PARA DARLE MAYOR RIGIDEZ, ESTA EQUIPADO CON 2 TARJAS DE 0.50X0.50X0.30 MTS., C/U EN CAL. 18, MONTA SOBRE ESTRUCTURA DE TUBO CON PATAS DE 1 1/2" DE Ø Y REFUERZOS HORIZONTALES DE 1 1/2" DE Ø, INCLUYE REGATONES PARA NIVELAR AL PISO DEL MISMO MATERIAL.	9,700.00	\$9,700.00
D.02	1	PROCINOX	RPMCH-100	MARCO CON CHAROLA Y REJILLA DE PISO DESMONTABLE PERFORADA DE 1.00X0.25X0.10 MTS. FABRICADA TOTALMENTE EN ACERO INOXIDABLE T-304 P3 EN CAL. 18, ESTA EQUIPADA EL MARCO CON ANCLAS PARA FRAGUARSE AL PISO.	1,750.00	\$1,750.00

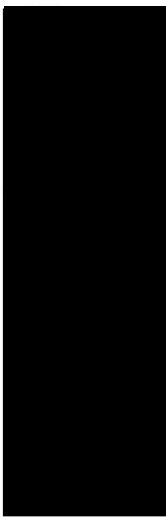

m

[Handwritten signature]

[Handwritten signature]

[Handwritten signature]



PROYECTOS Y COCINAS INOXIDABLES, S.A. DE C.V.

FABRICACION, DISEÑO, ASESORIA, EQUIPAMIENTO, SERVICIO Y REFACCIONES

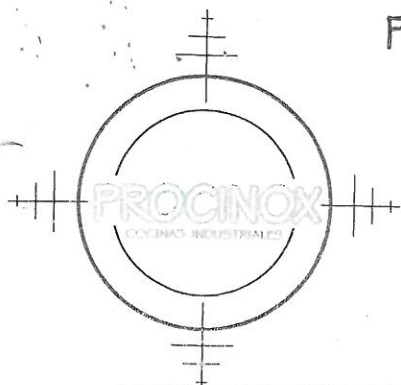

PART.	CANT.	MCA.	MOD.	DESCRIPCION	P. UNIT.	M/P.. M/N
D.03	1	PROCINOX	RAM-212	REPISA DE PARED CON PEQUEÑO LAMBRÍN AL MURO DE 2.12X0.30X0.05 MTS. , FABRICADA TOTALMENTE EN ACERO INOXIDABLE T-304 P3 EN CAL. 18, CON MÉNSULAS DEL MISMO MATERIAL PARA FIJAR A LA PARED	SEGUNDA ETAPA	
D.04	1	RUBBERMAID	2632/2631/2640	BOTE DE BASURA DE PLASTICO CON PATIN Y TAPA ULTRA RESISTENTE, CAPACIDAD DE 32 GALONES, CUENTA CON RUEDAS DE ALTO RENDIMIENTO DE 3".	SEGUNDA ETAPA	
D.05	2	POLIPICA	CB-1218 - BLANCA	TAJO PARA CORTE VIAJERO PARA SOBREPONER DE 12X18"X1/2" DE ESPESOR FABRICADO EN POLIETILENO DE ALTA DENSIDAD ANTIBACTERIAL, CON DUREZA Y DENSIDAD TOTALMENTE APROPIADAS PARA TRABAJOS DE CORTE Y TROCEO.	SEGUNDA ETAPA	
D.06	1	TOR-REY	MFQ-20	BASCULA DE MESA CON CAPACIDAD DE HASTA 20 KGRS. CON PLATO DE 29X38 CMS, ESTA CONSTRUIDA EN ACERO INOXIDABLE GRADO ALIMENTICIO, BATERIA RECARGABLE DE 100 HORAS DE USO CONTINUO, SIN NECESIDAD DE ESTAR CONECTADA A UNA TOMA DE CORRIENTE ELÉCTRICA PARA SU USO, INCLUYE CABLE DE ALIMENTACIÓN DE USO RUDO	SEGUNDA ETAPA	
D.07	1	PROCINOX	MTCE-200	MESA DE TRABAJO CON ENTREPAÑO DE 2.00X0.70X0.90 MTS., CUBIERTA LISA CON LAMBRÍN A LA PARED FABRICADA EN ACERO INOXIDABLE T-304 EN CAL. 16 CON REFUERZOS EN LA PARTE INFERIOR DE LA CUBIERTA PARA DARLE MAYOR RIGIDEZ, ESTA EQUIPADO CON ENTREPAÑO EN CAL. 18, MONTA SOBRE ESTRUCTURA DE TUBO CON PATAS DE 1 1/2" Y REGATONES PARA NIVELAR AL PISO DEL MISMO MATERIAL	SEGUNDA ETAPA	
D.08	1	PROCINOX	RAM-200	REPISA DE PARED CON PEQUEÑO LAMBRÍN AL MURO DE 2.00X0.30X0.05 MTS. , FABRICADA TOTALMENTE EN ACERO INOXIDABLE T-304 P3 EN CAL. 18, CON MÉNSULAS DEL MISMO MATERIAL PARA FIJAR A LA PARED	SEGUNDA ETAPA	
D.09	1	TOR-REY	R-300A	REBANADORA DE CARNES ROJAS Y EMBUTIDOS DE USO RUDO, EQUIPADA TRANSMISIÓN DE ENGRANES 1/3 H.P., CUCHILLA DE 300 MM CUENTA CON UN ÁNGULO DE 45 GRADOS, QUE PERMITE QUE EL PRODUCTO CAIGA POR GRAVEDAD, EVITANDO QUE AL OPERADOR USAR FUERZA PARA QUE EL PRODUCTO CAIGA Y SISTEMA DE AFILADO INTEGRADO.	SEGUNDA ETAPA	
D.10	1	TOR-REY	EV-16	EMPACADORA AL VACÍO DE MESA FABRICADA EN ACERO INOXIDABLE, CON BARRA SELLADORA 32 CM, CÁMARA DE 32X34X13 CM., BOMBA DE 16 M ³ XHR/ 0.5 KW, CICLOS DE 10-30 SEGUNDOS.	SEGUNDA ETAPA	
D.11	1	TRUE	TWT-48	MESA DE TRABAJO CON BASE REFRIGERADA, DOS PUERTAS EN ACERO INOXIDABLE, CUERPO EXTERIOR EN ALUMINIO ANODIZADO, INTERIOR EN ALUMINIO CON RECUBRIMIENTO DE VINILO AL IGUAL QUE LAS PARRILLAS DE ALAMBRO, CAPACIDAD DE 15.5' CUBICOS, UNIDAD AUTOCONTENIDA DE 1/3 HP.	48,050.00	\$48,050.00
D.12	1	TOR-REY	M-12-FS	MOLINO DE CARNE MOTOR 3/4 HP DE ALTA PRODUCCIÓN CONSTRUIDO EN ACERO INOXIDABLE ALTAMENTE SANITARIO, PARA LAS PARTES EN CONTACTO CON LA COMIDA, RESISTENTE A LA OXIDACIÓN, CON TODAS SUS PARTES DESMONTABLES PARA FACILITAR LA LIMPIEZA Y EL MANTENIMIENTO.	SEGUNDA ETAPA	

[Handwritten signature]

[Handwritten signature]

[Handwritten signature]

PROYECTOS Y COCINAS INOXIDABLES, S.A. DE C.V. 07-23
 FABRICACION, DISEÑO, ASESORIA, EQUIPAMIENTO, SERVICIO Y REFACCIONES

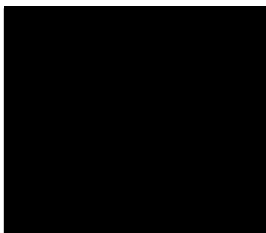
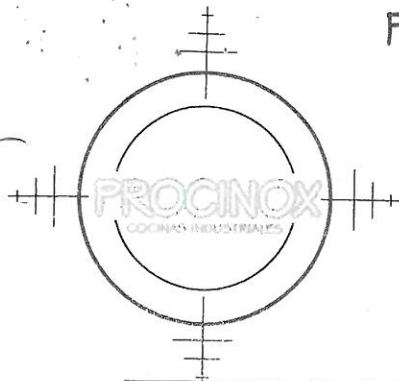

PART.	CANT.	MCA.	MOD.	DESCRIPCION	P. UNIT.	IMP. MN
D.13	1	OLYMPIC	J1836K/74K	ANAQUEL PARA UTENSILIOS CON 4 ENTRAPAÑOS AJUSTABLES DESDE A 1" CON CAPACIDAD DE HASTA 272 KG. (600 LBS.) DE CARGA (POR ENTREPAÑO), ESTA FABRICADO EN ALAMBRO AL CARBÓN ACERADO CON RECUBRIMIENTO EPOXICO ANTI-OXIDANTE Y ANTICOROSIVO CON GARANTIA DE 7 AÑOS, INCLUYE 4 POSTES CON RECUBRIMIENTO EPOXICO ANTI-OXIDANTE Y ANTICOROSIVO Y TORNILLOS REGATONES APALANCADOS PARA COMPENSAR SUPERFICIES IRREGULARES.	SEGUNDA ETAPA	
PANADERIA Y POSTRES						
E.01	3	PROCINOX	LVM-45	LAVAMANOS PARA FIJAR AL MURO DE 45X40X33 CMS. CON TARJA DE 35X25X15 CMS.FABRICADO TOTALMENTE EN ACERO INOXIDABLE T-304 P3 EN CAL. 18, CON LAMBRIN Y MÉNSULAS EN LA PARTE POSTERO-INFERIOR PARA FIJAR AL MURO	1,500.00	\$4,500.00
E.02	1	OLYMPIC	J1836K/74K	ANAQUEL PARA UTENSILIOS CON 4 ENTRAPAÑOS AJUSTABLES DESDE A 1" CON CAPACIDAD DE HASTA 272 KG (600 LBS.) DE CARGA (POR ENTREPAÑO), ESTA FABRICADO EN ALAMBRO AL CARBÓN ACERADO CON RECUBRIMIENTO EPOXICO ANTI-OXIDANTE Y ANTICOROSIVO CON GARANTIA DE 7 AÑOS, INCLUYE 4 POSTES CON RECUBRIMIENTO EPOXICO ANTI-OXIDANTE Y ANTICOROSIVO Y TORNILLOS REGATONES APALANCADOS PARA COMPENSAR SUPERFICIES IRREGULARES.	SEGUNDA ETAPA	
E.03	1	GLOBE	SP30P	BATIDORA DE PISO CON CAPACIDAD PARA 30 QUARTS 1 HP, 115/60/1, 16 AMP., TRANSMISIÓN DE ENGRANAJES EN ACERO ENDURECIDO RÍGIDO, CUERPO EN HIERRO FUNDIDO COMPLETO EN UNA PIEZA, ESTA EQUIPADA CON UN TAZÓN EN ACERO INOXIDABLE, UN BATIDOR PLANO, UN BATIDOR DE ALAMBRE Y UN GANCHO PARA PASTA EN ESPIRAL	SEGUNDA ETAPA	
E.04	1	PROCINOX	MT1TCE-200	MESA DE TRABAJO CON TARJA Y ENTREPAÑO DE 2.00X0.70X0.90 MTS., CUBIERTA LISA CON LAMBRÍN A LA PARED FABRICADA EN ACERO INOXIDABLE T-304 EN CAL. 16 CON REFUERZOS EN LA PARTE INFERIOR DE LA CUBIERTA PARA DARLE MAYOR RIGIDEZ, ESTA EQUIPADO CON ENTREPAÑO EN CAL. 18, MONTA SOBRE ESTRUCTURA DE TUBO CON PATAS DE 1 ½" Y REGATONES PARA NIVELAR AL PISO DEL MISMO MATERIAL.	8,900.00	\$8,900.00
E.05	1	PROCINOX	RAM-200	REPISA DE PARED CON PEQUEÑO LAMBRÍN AL MURO DE 2.00X0.30X0.05 MTS. , FABRICADA TOTALMENTE EN ACERO INOXIDABLE T-304 P3 EN CAL. 18, CON MÉNSULAS DEL MISMO MATERIAL PARA FIJAR A LA PARED	SEGUNDA ETAPA	
E.06	1	PROCINOX	RPMCH-100	MARCO CON CHAROLA Y REJILLA DE PISO DESMONTABLE PERFORADA DE 1.00X0.25X0.10 MTS. FABRICADA TOTALMANTE EN ACERO INOXIDABLE T-304 P3 EN CAL. 18, ESTA EQUIPADA EL MARCO CON ANCLAS PARA FRAGUARSE AL PISO.	1,750.00	\$1,750.00
E.07	2	KITCHEN AID	KP26M1XNP	BATIDORA PROFESIONAL DE MESA CON TAZON DE 6.QT. EN ACERO INOXIDABLE, CON 67 PUNTOS DE CONTACTO POR ROTACIÓN ALREDEDOR DEL TAZON, MOTOR 575 WATTS CON 10 VELOCIDADES INCLUYE GANCHO POWERKNEAD™ ESPIRAL MASA, BATIDOR PLANO Y ALAMBRE DE ACERO INOXIDABLE LÁTIGO	SEGUNDA ETAPA	



mm

[Handwritten signature]

[Handwritten signature]

[Handwritten signature]

PROYECTOS Y COCINAS INOXIDABLES, S.A. DE C.V.
FABRICACION, DISEÑO, ASESORIA, EQUIPAMIENTO, SERVICIO Y REFACCIONES

98-23

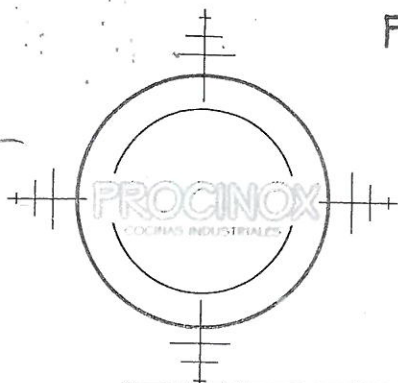

PART.	CANT.	MCA.	MOD.	DESCRIPCION	P. UNIT.	IMP.. M/N
E.08	1	TOR-REY	MFQ-20	BASCULA DE MESA CON CAPACIDAD DE HASTA 20 KGRS. CON PLATO DE 29X38 CMS., ESTA CONSTRUIDA EN ACERO INOXIDABLE GRADO ALIMENTICIO, BATERIA RECARGABLE DE 100 HORAS DE USO CONTINUO, SIN NECESIDAD DE ESTAR CONECTADA A UNA TOMA DE CORRIENTE ELÉCTRICA PARA SU USO, INCLUYE CABLE DE ALIMENTACIÓN DE USO RUDO.	SEGUNDA ETAPA	
E.09	2	COOKTEK	MC1500	ESTUFA DE INDUCCION DE MESA PORTÁTIL EN ACERO INOXIDABLE PARA TRABAJO PESADO, VITROCERÁMICA DE ALTO IMPACTO PARA USO EN COCINAS INDUSTRIALES CON FUNCIÓN DE APAGADO AUTOMÁTICO PROHÍBE EL SOBRECALENTAMIENTO, FILTRO DE GRASA INTEGRAL Y DEFLECTOR DE AIRE PARA ASEGURAR LIMPIADOR Y LA INGESTA DE AIRE MÁS FRÍO, PANEL FRONTAL INCLINADO PERMITE UNA FÁCIL VISUALIZACIÓN Y OPERACIÓN, 20 CONFIGURACIONES DE COCCION POTENCIA 120 VOLTS, 1,500 WATTS, 12.5 AMP, 13,000 BTU.	SEGUNDA ETAPA	
S/N	1	RUBBERMAD	2632/2631/2640	BOTE DE BASURA DE PLASTICO CON PATIN Y TAPA ULTRA RESISTENTE, CAPACIDAD DE 32 GALONES, CUENTA CON RUEDAS DE ALTO RENDIMIENTO DE 3"	SEGUNDA ETAPA	
E.10	1	TRUE	TUC-60	MESA DE TRABAJO CON BASE REFRIGERADA, DOS PUERTAS EN ACERO INOXIDABLE, CUERPO EXTERIOR EN ALUMINIO ANODIZADO, INTERIOR EN ALUMINIO CON RECUBRIMIENTO DE VINILO AL IGUAL QUE LAS PARRILLAS DE ALAMBRON, CAPACIDAD DE 15.5' CUBICOS, UNIDAD AUTOCONTENIDA DE 1/3 HP.	50,900.00	\$50,900.00
E.10 A	1	GRTR-60	CUGR-60	CUBIERTA DE GRANITO DE 19 MM DE ESPESOR SOBRE MESA DE TRABAJO CON BASE REFRIGERADA MODELO TUC-60 MARCA TRUE.	SEGUNDA ETAPA	
E.11	1	CENTURY	C-36	CORTADORA MANUAL MECANICA DE MESA CAPACIDAD PARA 36 TANTOS HASTA 100 GRS. PARA MASA DE PAN, CUENTA CON CUCHILLAS DE ACERO INOXIDABLE, CHAROLA PARA MASA DE ALUMINIO, PREPARACION PARA SU FIJACION A MESA Y ESTA FABRICADA EN ACERO COMERCIAL ESMALTADA COLOR BLANCA.	SEGUNDA ETAPA	
E.12	2	CAMBRO	IBS27	CARRO PARA AZUCAR Y/O HARINAS A GRANEL. CON GANCHO DESLIZABLE / COLGAR CUCHARON (NO INCLUIDO) AL FRENTE. CAPACIDAD DE 37 GALONES (139 LITROS). TAPA DE POLICARBONATO DESLIZABLE TRANSPARENTE	SEGUNDA ETAPA	
E.13	1	BLODGETT	HV-100E	HORNO DE HIDRO-CONVECCION ELECTRICO CON CAPACIDAD PARA CHAROLA PANADERA DE 18"X26" ESTRUCTURA DE ACERO INOX, PUERTAS SUPER RESISTENTES ABATIBLE. IDEAL PARA CUALQUIER TIPO DE COCCION. TRABAJA CON VENTILADOR DE DOBLE GIRO, UTILIZA SÓLO 1,5 LITROS DE AGUA POR HORA, CAMARA CON RACK PARA CINCO (5) ESTANTES DE ALAMBRE EN ACERO INOXIDABLE POR SECCIÓN.	164,900.00	\$164,900.00
E.13.A	1	PROCINOX	BSRK-HV-100	GABINETE BAJO PARA HORNO COMBI DE 0.85X0.85X0.60 MTS. DE ALTURA, EQUIPADO CON GUIAS RACK PARA CHAROLAS GASTRONOM FABRICADO EN ACERO INOXIDABLE T-304 P3 EN CAL. 18, SOBRE ESTRUCTURA DE TUBO DE CON PATAS DE 38 MM DE DIÁMETRO, CON REGATONES PARA NIVELAR AL PISO.	5,830.00	\$5,830.00

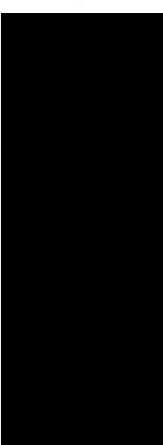

m

[Handwritten signature]

[Handwritten signatures and stamps]

PROYECTOS Y COCINAS INOXIDABLES, S.A. DE C.V.

FABRICACION, DISEÑO, ASESORIA, EQUIPAMIENTO, SERVICIO Y REFACCIONES

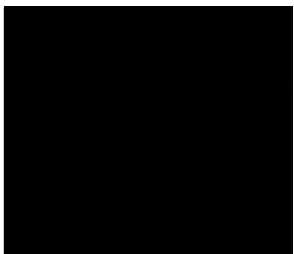
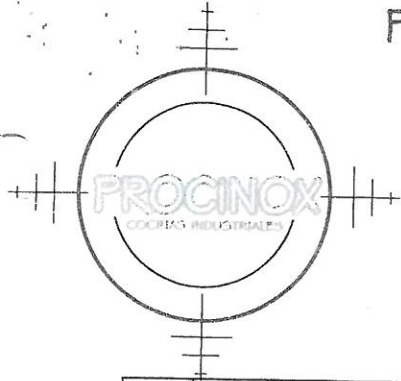

PART.	CANT.	MCA.	MOD.	DESCRIPCION	P. UNIT.	IMP. / M/N
E.14	1	TRUE	T-23DT	REFRIGERADOR Y CONGELADOR 23' CUBICOS DE CAPACIDAD, CON DOS PUERTAS SOLIDAS CON CHAPA Y LLAVE, 3 PARRILLAS DE ALAMBRO PLASTIFICADO Y LUZ EN LA PARTE INTERIOR, 2 COMPRESORES HERMETICOS AUTOCONTENIDOS DE 1/10 Y 3/4 HP. CON EVAPORADOR EN LA PARTE INTERIOR, TERMOMETRO DIGITAL EN LA PARTE EXTERIOR Y ESTA FABRICADO EN ALUMINIO ANODIZADO CON FRENTE DE ACERO INOXIDABLE MONTA SOBRE 4 RUEDAS DE ALTO RENDIMIENTO DOS CON FRENO.	SEGUNDA ETAPA	
E.15	1	PROCINOX	MTCE-140	MESA DE TRABAJO CON ENTREPAÑO DE 1.40X0.70X0.90 MTS., CUBIERTA LISA CON LAMBRIN A LA PARED FABRICADA EN ACERO INOXIDABLE T-304 EN CAL. 16 CON REFUERZOS EN LA PARTE INFERIOR DE LA CUBIERTA PARA DARLE MAYOR RIGIDEZ, ESTA EQUIPADO CON ENTREPAÑO EN CAL. 18, MONTA SOBRE ESTRUCTURA DE TUBO CON PATAS DE 1 1/2" Y REGATONES PARA NIVELAR AL PISO DEL MISMO MATERIAL.	SEGUNDA ETAPA	
E.16	1	NEMCO	DUAL 7000-2	WAFFLERA DOBLE PLATO CON TABLERO DIGITAL POR PLATO PARA EL CONTROL DEL TIEMPO Y LA TEMPERATURA MANGO CON ESPIRAL DE RESORTE "COOL TOUCH" PARA WA-ES DE 7" DE DIÁMETRO POR 1/2" DE GROSOR. CAPACIDAD DE PRODUCCIÓN DE 20 WA-ES POR PLATO, X HORA 120 V. / 1,780 WATTS.	SEGUNDA ETAPA	
E.17	1	PROCINOX	RCONDAM-140	REPISA PARA CONDIMENTOS (COCO RAYADO, PASAS, CERESAS CHOCOLATE EN GRANO ETC.) DE PARED DE 1.40X0.30X0.05 MTS., FABRICADA TOTALMENTE EN ACERO INOXIDABLE T-304 P3 EN CAL. 18, PARA FIJAR AL LAMBRIN DE LA MESA, CON CAPACIDAD PARA 8 INSERTOS 1/4 GN (NO INCLUIDOS)	SEGUNDA ETAPA	
E.18	1	WARING	WSC160	CREPERA ELÉCTRICA FABRICADA EN ACERO SUPERFICIE DE COCCIÓN DE 16". BASE EN ACERO INOXIDABLE Y ASAS RESISTENTES AL CALOR. TERMOSTATO AJUSTABLE A 570 °F. LUCES INDICADORAS DE ENCENDIDO. OPERACIÓN A 120 V, 1,800 WATTS. CERTIFICACIÓN NSF	SEGUNDA ETAPA	
F.01	1	SAN-SON	1-Z	COCCIÓN DE BASES Y FONDOS, CONDIMENTACION Y FOGON INDUSTRIAL A GAS DE UNA SECCION CON QUEMADORES TRIPLES DE ALTA CAPACIDAD EN FIERRO FUNDIDO DE 120,000 BTU/HR. CON VALVULAS Y PERILLAS INDEPENDIENTES POR QUEMADOR, PARRILLAS DE SUPERFICIE DENTADAS DE FIERRO COLADO, CHAROLA DE DERRAMES Y ESTA FABRICADO EN ANGULO Y SOLERA ESMALTADO EPOXICO COLOR NEGRO CON FRENTE DE ACERO INOXIDABLE. MONTA SOBRE PATAS AJUSTABLES.	7,848.00	\$7,848.00
F.02	2	T&S	B-0102-A	MANGUERA PARA LLENADO DE MARMITAS Y OLLAS DE 68" DE LONGITUD CON UN ANILLO DE RETENCIÓN PARA EL FLUJO CONTINUO DE AGUA, ASÍ COMO UNA VÁLVULA DE CIERRE AUTOMÁTICO LA MANGUERA CUENTA CON UN DISEÑO FLEXIBLE DE ACERO INOXIDABLE, LO QUE GARANTIZA QUE SE MOVERÁ ENTRE SARTENES Y OLLAS	3,015.00	\$6,030.00
F.03	4	PROCINOX	RPMCH-60	MARCO CON CHAROLA Y REJILLA DE PISO DESMONTABLE PERFORADA DE 0.60X0.25X0.10 MTS. FABRICADA TOTALMENTE EN ACERO INOXIDABLE T-304 P3 EN CAL. 18, ÉSTA EQUIPADA EL MARCO CON ANCLAS PARA FRAGUARSE AL PISO.	1,750.00	\$7,000.00

[Handwritten signature]

[Handwritten signature]
[Handwritten signature]
[Handwritten signature]

PROYECTOS Y COCINAS INOXIDABLES, S.A. DE C.V.

FABRICACION, DISEÑO, ASESORIA, EQUIPAMIENTO, SERVICIO Y REFACCIONES

90-23

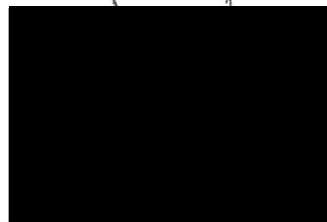
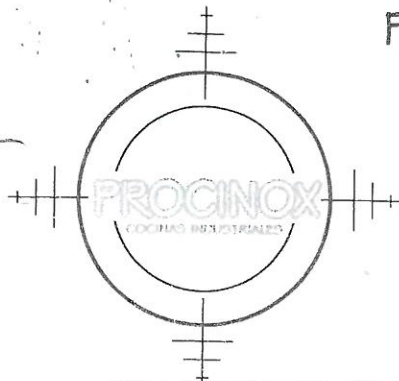

PART.	CANT.	MCA.	MOD.	DESCRIPCION	P. UNIT.	M/P.. M/N
F.04	1	MADIPSA	S60G	SARTEN VASCULANTE A GAS CON CAPACIDAD PARA 120 LTS., EN ACERO INOXIDABLE BASE TUBULAR SE FABRICA EN ACERO INOXIDABLE CON REGATONES DEL MISMO MATERIAL PARA NIVELAR Y FIJARSE AL PISO, TAPA ES EMBISAGRADA Y PUEDE PERMANECER ABIERTA O CERRADA, MECANISMO DE VOLTEO TIPO CORONA SINFIN HA SIDO DISEÑADO PARA PERMITIR UN MOVIMIENTO DEL RECIPIENTE HACIA EL FRENTE DE HASTA 90 GRADOS, LO CUAL FACILITA EL VACIADO DEL PRODUCTO.	103,640.00	\$103,640.00
F.05	1	MADIPSA	M140GV	MARMITA DE VOLTEO A GAS PARA 140 LTS. DE CAPACIDAD, CON TINA DOBLE ENCHAQUETADA A 2/3", CALDERA GENERADORA DE SU PROPIO VAPOR, QUEMADORES DE ALTO RENDIMIENTO, SISTEMA DE VOLTEO MANUAL A BASE DE MANIVELA TIPO CORONA SINFIN, TAPA DE SOBREPONER, TERMOSTATO ANALOGICO, BASE ESTRUCTURAL INFERIOR TUBULAR DE ACERO INOXIDABLE CON PATAS TIPO SISMICAS PARA FIJARSE A PISO Y ESTA FABRICADA EN ACERO INOXIDABLE.	116,454 00	\$116,454.00
F.06	4	PROCINOX	CCM-230	CAMPANA RECEPTORA DE HUMOS Y GRASAS TIPO CUBICA A MURO DE DOBLE AMARA PREPARADA PARA INYECCION DE AIRE DE 2.30X1.20X0.51 MTS. FABRICADA TOTALMENTE EN ACERO INOXIDABLE S-200 EN CAL. 20, ESTA EQUIPADA CON 4 FILTROS TIPO LABERINTO PARA RETENCION DE GRASAS EN ACERO INOXIDABLE S-400 EN CAL 20/22 CON MEDIDAS GASTRONOMICAS DE 0.50X0.50X0 05 MTS Y DOS LAMPARAS DE CAPELO CON PROTECTOR TIPO MARINO (NO INCLUYE DUCTOS, INYECCION DE AIRE, NI EXTRACTOR)	14,500 00	\$58,000.00
F.07	1	RATIONAL	SCCWE201E	HORNO SELF COOKING CENTER ELÉCTRICO CON GENERADOR DE VAPOR PARA 20 CHAROLAS 1/1 GN (NO INCLUIDAS, 4 MODOS DE COCCION: CONVECCION, VAPOR, SISTEMA MIXTO Y REGERACION DE ALIMENTOS, RANGO DE TEMPERATURA DE 30 ° C A 300 ° C, PANTALLA TOUCH, ESTA EQUIPADO CO Sonda MULTISENSORA DE TEMPERATURA.	SEGUNDA ETAPA	
F.07.A	2	RATIONAL	6019.1115	CONTENEDOR PERFORADO PARA PAPAS A LA FRANCESAY FRITURAS DE 55X90X140 MM	SEGUNDA ETAPA	
F.07.B	4	RATIONAL	6014.1104	CONTENEDOR DE GRANITO-ESMALTADO 1/1 GN POR 40 MM DE PROFUNDIDAD, PARA HORNEAR PASTELES, GALLETAS, ESPONJAS, ASAR, ESTOFAR, GRATINAR ETC.	SEGUNDA ETAPA	
F.07.C	4	RATIONAL	6014.1204	CONTENEDOR DE GRANITO-ESMALTADO 1/1 GN POR 40 MM DE PROFUNDIDAD, PARA LA PREPARACIÓN DE CORTES DE PAN FRITO, TOSTADO DE FRUTOS SECOS Y HUESOS ECT.	SEGUNDA ETAPA	
F.07.E	2	RATIONAL	60.70.943	BANDEJA PLANCHA Y PIZZA 1/1 GN CON REVESTIMIENTO DE PLASMA, IMPIDE LA ADHESIÓN DE LOS ALIMENTOS,. EL OTRO LADO DE LA FUENTE SIRVE PARA HACER VERDURAS A LA PLANCHA, BISTECS O PESCADO, CON LAS TÍPICAS Y ATRACTIVAS MARCAS DE PARRILLA.	SEGUNDA ETAPA	
F.07.F	2	RATIONAL	6035.1017	PARRILLA DE ALAMBRE COMBI GRILL CON REVESTIMIENTO DE PLASMA, IMPIDE LA ADHESIÓN DE LOS ALIMENTOS PARA HACER VERDURAS A LA PLANCHA, BISTECS O PESCADO, CON LAS TÍPICAS Y ATRACTIVAS MARCAS DE PARRILLA.	SEGUNDA ETAPA	
F.07.G	20	RATIONAL	6013.1103	CHAROLA NEGRA 1/1 GN PARA PASTELERIA Y PARA ASADOS CON REVESTIMIENTO ANTIADHERENTE	SEGUNDA ETAPA	
F.07.H	1	RATIONAL	56.00.210	CUBETA CON 100 PASTILLAS DE DETERJENTE	SEGUNDA ETAPA	
F.07.I	1	RATIONAL	56.00.210	CUBETA CON 100 PASTILLAS ABRILLANTADORAS	SEGUNDA ETAPA	

SEGUNDA ETAPA
SEGUNDA ETAPA
SEGUNDA ETAPA
SEGUNDA ETAPA
SEGUNDA ETAPA
SEGUNDA ETAPA
SEGUNDA ETAPA
SEGUNDA ETAPA
SEGUNDA ETAPA



PROYECTOS Y COCINAS INOXIDABLES, S.A. DE C.V.

FABRICACION, DISEÑO, ASESORIA, EQUIPAMIENTO, SERVICIO Y REFACCIONES

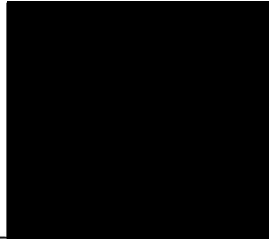

PART.	CANT.	MCA.	MOD.	DESCRIPCION	P. UNIT.	IMP. M/N
F.08	1	PROCINOX	RPMCH-100	MARCO CON CHAROLA Y REJILLA DE PISO DESMONTABLE PERFORADA DE 1.00X0.25X0.10 MTS. FABRICADA TOTALMANTE EN ACERO INOXIDABLE T-304 P3 EN CAL 18, ESTA EQUIPADA EL MARCO CON ANCLAS PARA FRAGUARSE AL PISO.	1,750.00	\$1,750.00
F.09	1	PROCINOX	MAECE-75	MESA DE APOYO A ESTUFAS CON ENTREPAÑO Y LAMBRIN A MURO CUBIERTA LISA DE 0.75X0.76X0.90 MTS., FABRICADA EN ACERO INOXIDABLE T-304 P3 EN CAL 16 CON REFUERZOS EN LA PARTE INFERIOR DE LA CUBIERTA PARA DARLE MAYOR RIGIDEZ, ENTREPAÑO EN CAL 18, MONTA SOBRE ESTRUCTURA DE TUBO DE CON PATAS 1 1/2" DE Ø, CON REGATONES PARA NIVELAR AL PISO.		
F.10	1	HATCO	GMFFL	CALENTADOR Y/O CONSERVADOR DE ALIMENTOS, ESTRUCTURA DE METAL CON RESISTENCIA METÁLICA QUE CALIENTA LOS ALIMENTOS DESDE ARRIBA INCLUYE 2 FOCOS PARA ILUMINACIÓN EN LA PARTE SUPERIOR BASE EN COLOR NEGRO CON SOPORTE.		
F.11	1	SAN-SON	SS-35	FREIDOR DE INMERSION A GAS CON TINA DE 23 LTS. DE CAPACIDAD DE ACEITE CON TRES ZONAS DE DIFERENTE TEMPERATURA, TRES QUEMADORES DE ACERO EPOXICO TIPO JET DE ALTA EFICIENCIA, VALVULA MILIVOLT, TERMOPILA, TERMOSTATO, VALVULA DE SEGURIDAD Y SALIDA DE DRENAJE INCLUYE DOS CANASTILLAS DE ALAMBRO CROMADO CON MANGO PLASTIFICADO Y ESTA FABRICADO EN ACERO INOXIDABLE. MONTA SOBRE PATAS AJUSTABLES.	14,700.00	\$14,700.00
F.12	1	SAN-SON	ZS-702	PLANCHA EXTRAPESADA INDUSTRIAL A GAS TIPO SANITARIA CON DOS QUEMADORES DE FIERRO FUNDIDO RECTANGULARES DE 45,000 BTU/HR. C/U. CON VALVULAS Y PERILLAS INDEPENDIENTES POR QUEMADOR, TABIQUES REFRACTARIOS EN ZONA DE QUEMADORES, CANAL FRONTAL DE CAPTACION DE GRASAS, CHAROLA DE DERRAMES, PLANCHA DE SUPERFICIE DE FIERRO FUNDIDO. Y ESTA FABRICADA EN ACERO INOXIDABLE Y MONTA SOBRE PATAS DE BASE AJUSTABLES.		
F.13	1	SAN-SON	ZCOLGANTE CON RESPALDO	SALAMANDRA COLGANTE RESPALDO (SOLO PARA ESTUFAS EXTRA PESADAS MASTER CHEFF) A GAS CON SISTEMA DE QUEMADOR INFRAROJO A BASE DE TABIQUES RAFRACTARIOS Y MALLA DE ACERO INOXIDABLE LINEA 400, CUENTA CON PORCELANIZADO EN LA PARTE INTERIOR, RIEL DE DESLIZAMIENTO CON JALADERA Y PARRILLA DESMONTABLE DE ALAMBRO NICKELADO CON GATILLO DE 5 POSICIONES, ESTA FABRICADA EN ACERO INOXIDABLE.	17,820.00	\$17,820.00
F.14	1	PROCINOX	MAECE-50	MESA DE APOYO A ESTUFAS CON ENTREPAÑO Y LAMBRIN A MURO CUBIERTA LISA DE 0.50X0.76X0.90 MTS., FABRICADA EN ACERO INOXIDABLE T-304 P3 EN CAL 16 CON REFUERZOS EN LA PARTE INFERIOR DE LA CUBIERTA PARA DARLE MAYOR RIGIDEZ, ENTREPAÑO EN CAL 18, MONTA SOBRE ESTRUCTURA DE TUBO DE CON PATAS 1 1/2" DE Ø, CON REGATONES PARA NIVELAR AL PISO.		

SEGUNDA ETAPA

SEGUNDA ETAPA

SEGUNDA ETAPA

SEGUNDA ETAPA

Coordinación de Servicios Generales



PROYECTOS Y COCINAS INOXIDABLES, S.A. DE C.V.

FABRICACION, DISEÑO, ASESORIA, EQUIPAMIENTO, SERVICIO Y REFACCIONES

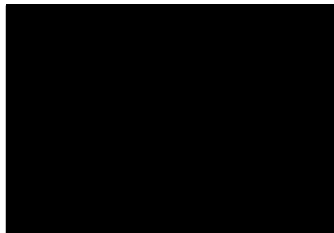
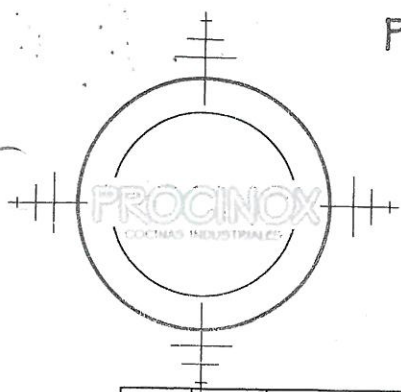

PART.	CANT.	MCA.	MOD.	DESCRIPCION	P. UNIT.	IMP. M/N
F.15	1	SAN-SON	ZS-701-4	ESTUFA EXTRAPESADA INDUSTRIAL A GAS CON TIPO SANITARIA CUATRO QUEMADORES DE FIERRO FUNDIDO DE 26,000 BTU/HR. C/U. CON VALVULAS Y PERILLAS INDEPENDIENTES POR QUEMADOR, CHAROLA DE DERRAMES PORCELANIZADA, PARRILLAS DENTADAS DE SUPERFICIE FIERRO COLADO, ESTA FABRICADA EN ACERO INOXIDABLE. MONTA SOBRE PATAS AJUSTABLES.	SEGUNDA ETAPA	
F.16	1	PROCINOX	MBMGCE-120	MESA CON BAÑO MARÍA A GAS CON ENTREPAÑO DE 1.20X070X0.90 MTS..FABRICADO EN ACERO INOXIDABLE T-304 P3 EN CAL 18 CON CAPACIDAD PARA 3 INSERTOS ENTEROS, (NO INCLUIDOS), CON PLACAS DE COLD ROLLED PARA DIFUNDIR EL CALOR SISTEMA DE CALENTAMIENTO A GAS, CON INSTALACIÓN DE PLOMERÍA PARA LLENADO Y DRENADO DE LA TINA. AISLADO CON FIBRA DE VIDRIO Y FORRO NO VISIBLE EN CAL 20, MONTA SOBRE PATAS TUBULARES DE 1 1/2" DE Ø CON REGATONES PARA NIVELAR AL PISO DEL MISMO MATERIAL PARA NIVELAR AL PISO, INCLUYE REFUERZOS HORIZONTALES DE 1 1/2" DE Ø.	SEGUNDA ETAPA	
F.17	1	TRUE	TSSU-48-12	MESA PARA ENSALADAS CON BASE REFRIGERADA DOS PUERTAS, FABRICADA EN ACERO INOX. EN EL FRENTE Y COSTADOS, INTERIOR EN ALUMINIO RECUBIERTO EN VINIL BLANCO, INCLUYE 4 PARRILLAS, 12 INSERTOS SEXTOS DE 10.2 CMTS. Y TAJEO DE NAYLAMID, SIENTA SOBRE CUATRO RUEDAS DE 4", DOS LIBRES Y DOS CON FRENO, UNIDAD AUTOCONTENIDA DE 1/3 DE HP Y CAPACIDAD DE 15.5' CÚBICOS.	52,950.00	\$52,950.00
F.18	1	PROCINOX	RPSM-160	REPISA DE PASO MURETE VENTANA DE 1.60X0.40 X0.50 MTS FABRICADA TOTALMENTE EN ACERO INOXIDABLE T-304 EN CAL 18, CONSISTEMA DE SUJECION AL MURO VENTANA.	SEGUNDA ETAPA	
				BARRA DE DESPACHO (CAFETERIA)		
G.01	2	MIGSA	RTW100L	VITRINA EXHIBIDORA DE POSTRES REFRIGERADA DE SOBRE MOSTRADOR CON VIDRIO CURVO FRONTAL Y DOBLE PUERTA POSTERIOR TIPO DESLIZABLE, TRES ZONAS DE EXHIBICION Y SISTEMA DE REFRIGERACION POR AIRE FORZADO, TEMPERATURA DE 5 A 7° C. CAPACIDAD DE 100 LITROS 3.5 FT3, 120 V / 60 HZ / 164 WATTS. CONTROL DE TEMPERATURA DIGITAL, ILUMINACION INTERIOR, MIDE 0.68 CM. FRENTE X 0.45 CM. FONDO X 0.68 CM. ALTO	SEGUNDA ETAPA	
G.02	1	EDESA	DRFB-411-CU	TINA REFRIGERADA PARA LÍNEA DE BUFFET CON CAPACIDAD PARA CUATRO INSERTOS 1/1 GN (12"X20"X6"), EQUIPADA CON PANEL DE CONTROL CON TERMOSTATO DIGITAL, TERMÓMETRO Y EL INTERRUPTOR ON / OFF, VÁLVULA DE DRENAJE DE 1/2", TEMPERATURA DE FUNCIONAMIENTO PARA REFRIGERADA: 2°C / 8°C, 230V / 1 / 50HZ.	17,280.00	\$17,280.00
G.02.A	1	PROCINOX	RPCEL-150	REPISA PROTECTORA CONTRA ESTORNUDOS DE LUJÓ 1.50X0.40X0.45 MTS., FABRICADA CON POSTES DE 1 1/4" DE Ø EN ACERO INOXIDABLE T-304 P3 EN CAL.18, CAL. 18, EQUIPADA CON CRISTALES DE 6 MM. DE ESPESOR AL FRENTE Y EN LA PARTE SUPERIOR CON VISTA PANORAMICA A LA TINA DEL BUFFET.	3,950.00	\$3,950.00
G.03	1	CRATHCO	D 35-4	DESPACHADOR DE BEBIDAS FRIAS NO CARBONATADAS CUENTA CON TRES DEPOSITOS DE 20 LTS. C/U. EN POLICARBONATO DE ALTA DURABILIDAD Y UNIDAD HERMETICA AUTOCONTENIDA.	SEGUNDA ETAPA	

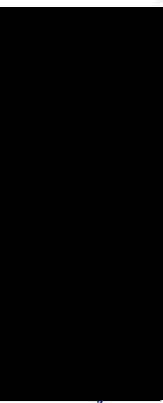

mm

[Handwritten signature]

[Handwritten signature]



PROYECTOS Y COCINAS INOXIDABLES, S.A. DE C.V.

FABRICACION, DISEÑO, ASESORIA, EQUIPAMIENTO, SERVICIO Y REFACCIONES

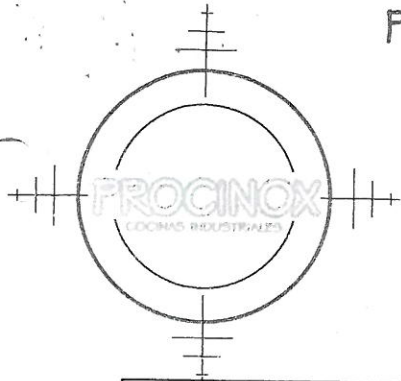

PART.	CANT.	MCA.	MOD.	DESCRIPCION	P. UNIT.	IMP. M/N
G.04	1	PROCINOX	GAPL-230/45	GABINETE ABIERTO PARA LOZA, VASOS Y UTENSILIOS A INTERPERIE DE 2.30X0.45X0.90 MTS. CUBIERTA, PISO Y ENTREPAÑO FABRICADO EN ACERO INOXIDABLE T-304, CUBIERTA EN CAL 16, PISO Y ENTREPAÑO CAL. 18, COSTADOS LATERALES Y RESPALDO EN CAL. 20 SOBRE ESTRUCTURA DE TUBO CON PATAS TUBULARES DE 1 1/2" DE Ø CON REGATONES PARA NIVELAR AL PISO DEL MISMO MATERIAL. PARA NIVELAR AL PISO.	SEGUNDA ETAPA	
G.05	1	PROCINOX	TTEM-50	TINA PARA TORILLAS Y/O PAN EMPOTABLE TIPO BUFET DE 0.50X0.50X0.25 MTS FABRICADA EN ACERO INOXIDABLE T-304 P3 EN CAL. 18, TINA AISLADA CON FIBRA DE VIDRIO Y FORRO NO VISIBLE EN CAL. 20.	SEGUNDA ETAPA	
G.06	1	EDESA	DBM-511-S-W	TINA CON BAÑO MARÍA PARA LINEA BUFET DE 1.69X0.61X 0.230 MTS FABRICADA EN ACERO INOXIDABLE T-304 P3 CON TINA PARA 5 INSERTOS ENTEROS, (NO INCLUIDOS), EN CAL -18, SISTEMA DE CALENTAMIENTO A BASE DE RESISTENCIAS ELÉCTRICAS DE INMERSIÓN, CON INSTALACIÓN DE PLOMERÍA PARA LLENADO Y DRENADO DE TINA, AISLADA CON FIBRA DE VIDRIO Y FORRO NO VISIBLE EN LÁMINA GALVANIZADA CAL 20. INCLUYE PANEL DE CONTROLES	12,825 00	\$12,825 00
G.06 A	1	PROCINOX	RPCEL-150	REPISA PROTECTORA CONTRA ESTORNUDOS DE LUJO 1.50X0.40X0.45 MTS., FABRICADA CON POSTES DE 1 1/2" DE Ø EN ACERO INOXIDABLE T-304 P3 EN CAL 18, CAL 18, EQUIPADA CON CRISTALES DE 6 MM. DE ESPESOR AL FRENTE Y EN LA PARTE SUPERIOR CON VISTA PANORAMICA A LA TINA DEL BUFFET.	3,950 00	\$3,950 00
G.07	1	EMERY-MARK	EMS40	MAQUINA FABRICADORA DE HELADOS DE 2 CILINDROS CON CAPACIDAD PRODUCCION DE 40 LTS/HR., SIRVE DOS SABORES DIFERENTES Y EL POPULAR CONO COMBINADO COMPRESOR 3HP BATIDOR 1.5 HP CONSUMO COMPRESOR 2.2 KW/HR REFRIGERANTE 404A CORRIENTE 220V TRIFÁSICA DIMENSIONES ALTO 150CM FRENTE 43CM FONDO 73CM CONDENSACIÓN AIRE O AGUA CUENTA CON REFRIGERACION NOCTURTA (MODO STAND BY) PARA HELADO DE YOGURT, CREMA O SORBETE.	SEGUNDA ETAPA	
G.08	1	ZUMEX	VERSATILE PRO	EXPRIMIDOR DE NARANJAS AUTOMATICO CON CAPACIDAD DE 22 NARANJAS/MIN, TOLVA ALIMENTADORA CON CAPACIDAD 10 KG, DISPLAY DIGITAL "TOUCH CONTROL" DE USO INTUITIVO, CONTADOR TOTAL Y PARCIAL DE NÚMERO DE PIEZAS EXPRIMIDAS. CONFIGURACIÓN DEL IDIOMA (23 IDIOMAS), 2 MODOS DE FUNCIONAMIENTO: MODO SELF-SERVICE: PULSANDO EL GRIFO LA MÁQUINA EXPRIME EN UN INSTANTE DIRECTAMENTE EN VASO O JARRA.	SEGUNDA ETAPA	
G.08.A	1	ZUMEX	PODIUM	BASE GABINETE CON DISEÑO UN ATRACTIVO DE MATERIALES LIGEROS, ESTE MUEBLE AMPLÍA LAS POSIBILIDADES DEL EQUIPO TRANSPORTABLE (BANQUETES), ADEMÁS PERMITE AMPLIAR LA CAPACIDAD DE RESIDUOS Y FACILITAR SU DESALOJO CON UN PRÁCTICO TROLLEY.	SEGUNDA ETAPA	
G.08.B	1	ZUMEX	KIT CONTRA BARRA	PORTA VASOS, ACOPLA LA MÁQUINA A LA BARRA Y MEJORA LA GESTIÓN DE RESIDUOS CON UNA SOLUCIÓN INTEGRADA.	SEGUNDA ETAPA	
G.08.C	1	ZUMEX	KIT DE EXPRIMIDO D65	INDICADO PARA PROCESAR FRUTA CON UN CALIBRE PEQUEÑO, ESPECIALMENTE PEQUEÑA NARANJA, MANDARINAS Y LIMAS. DIÁMETROS POR DEBAJO DE 65 MM Y HASTA 45 MM. DE FÁCIL COLOCACIÓN Y DESMONTAJE.	SEGUNDA ETAPA	

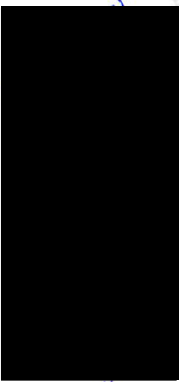

[Handwritten signature]



Coordinación de
ales



PROYECTOS Y COCINAS INOXIDABLES, S.A. DE C.V.

FABRICACION, DISEÑO, ASESORIA, EQUIPAMIENTO, SERVICIO Y REFACCIONES

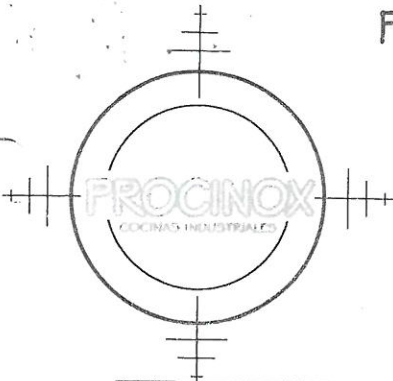

PART.	CANT.	MCA.	MOD.	DESCRIPCION	P. UNIT.	IMP.. MON
G.08.D	1	ZUMEX	SISTEMA DE CORTE DINÁMICO DCS	INDICADO SÓLO PARA PROCESAR LOS CÍTRICOS BLANDOS O MUY MADUROS, LA CUCHILLA SUBE PARA ANTICIPAR EL CORTE, DE FÁCIL COLOCACIÓN Y DESMONTAJE	SEGUNDA ETAPA	
G.09	1	PROCINOX	MTSE-90	MESA DE TRABAJO CON LAMBRIN AL MURO SIN PEINAZO FRONTAL DE 0.90X0.70X0.90 MTS., FABRICADA EN ACERO INOXIDABLE T-304 P3, CUBIERTA CON RESPALDO EN CAL. 16, MONTA SOBRE PATAS TUBULARES DE 1 1/2" DE Ø Y REGATONES PARA NIVELAR AL PISO DEL MISMO MATERIAL.	SEGUNDA ETAPA	
G.10	1	CAMBRO	CC-32	CARRO PARA NARANJAS FABRICADO EN POLIETILENO (NO SE OXIDA, NO GUARDA OLORES) CUBIERTA DE POLICARBONATO CLARO ES PRÁCTICAMENTE IRROMPIBLE PARA IDENTIFICACION DE PRODUCTO, CUENTA FALSO FONDO Y LLAVE DE DRENADO	SEGUNDA ETAPA	
G.11	1	PROCINOX	LVM-45	LAVAMANOS PARA FIJAR AL MURO DE 45X40X33 CMS CON TARJA DE 35X25X15 CMS FABRICADO TOTALMENTE EN ACERO INOXIDABLE T-304 P3 EN CAL. 18, CON LAMBRIN Y MÉNSULAS EN LA PARTE POSTERO-INFERIOR PARA FIJAR AL MURO	1,500.00	\$1,500.00
G.12	1	DRAGO	GH-813	PANINI GRILL DOBLE ESTRIADO DE CONTACTO RESISTENCIA ELÉCTRICA CALEFACTORA SUPERIOR E INFERIOR, INTERRUPTOR GENERAL, TERMOSTATO REGULADOR DE TEMPERATURA, E INDICADOR LUMINOSO, DIMENSIONES: 57X39.5X21 CMS.	SEGUNDA ETAPA	
G.13	1	TRUE	TSSU-48-18M-B	MESA PARA ENSALADAS CON BASE REFRIGERADA DOS PUERTAS, FABRICADA EN ACERO INOX. EN EL FRENTE Y COSTADOS, INTERIOR EN ALUMINIO RECUBIERTO EN VINIL BLANCO, INCLUYE 4 PARRILLAS, 24 INSERTOS SEXTOS DE 10.2 CMTS. Y TAJO DE NAYLAMID. SIENTA SOBRE CUATRO RUEDAS DE 4", DOS LIBRES Y DOS CON FRENO, UNIDAD AUTOCONTENIDA DE 1/3 DE HP Y CAPACIDAD DE 17.5' CÚBICOS.	61,128.00	\$61,128.00
G.14	1	PROCINOX	RPCEL-170	REPISA PROTECTORA CONTRA ESTORNUDOS DE LUJO 1.60X0.40X0.45 MTS., FABRICADA CON POSTES DE 1 1/2" DE Ø EN ACERO INOXIDABLE T-304 P3 EN CAL.18, CAL. 18, EQUIPADA CON CRISTALES DE 6 MM. DE ESPESOR AL FRENTE Y EN LA PARTE SUPERIOR CON VISTA PANORAMICA A LA TINA DEL BUFFET.	4,350.00	\$4,350.00
G.15	1	TRUE	TUC-60	MESA BAJO MOSTRADOR REFRIGERADA DOS PUERTAS EN ACERO INOXIDABLE, PARRILLAS DE ALAMBRON CON RECUBRIMIENTO DE VINOLO, CAPACIDAD DE 17.5 CUBICOS, UNIDAD AUTO-CONTENIDA 1/5 HP, TEMPERATURA DEL GABINETE DE 33 ° F A 38 ° F (0.5 ° C A 3.3 ° C) PARA UNA MEJOR CONSERVACIÓN DE LOS ALIMENTOS.	50,900.00	\$50,900.00





 Coordinación de
 Servicios Generales

PROYECTOS Y COCINAS INOXIDABLES, S.A. DE C.V.

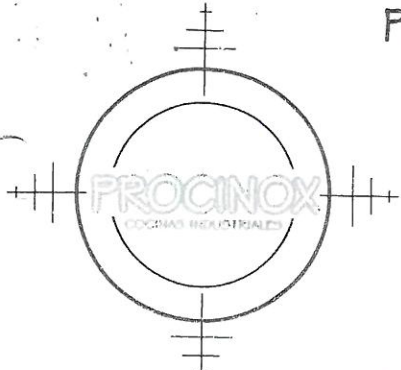
FABRICACION, DISEÑO, ASESORIA, EQUIPAMIENTO, SERVICIO Y REFACCIONES

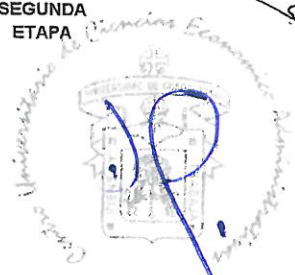
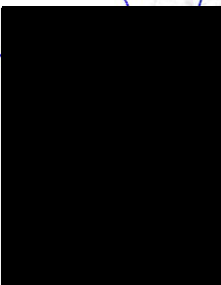

PART.	CANT.	MCA.	MOD.	DESCRIPCION	P. UNIF.	MR. M/N
G.16	1	JURA	X-9	CAFETERA EXPRESS ELECTRÓNICA SUPERAUTOMÁTICA A 120 V / 60HZ, MUELE, DOSIFICA, COMPRIME, ELABORA EL CAFÉ Y ARROJA EL BAGAZO AUTOMÁTICAMENTE, DEL GRANO A LA TAZA EN 25 SEGUNDOS. GRANO FRESCO, MOLIDO FRESCO, CAFÉ FRESCO. ELABORA UN EXPRESS EN 25 SEGUNDOS, UN AMERICANO EN 30 SEGUNDOS Y UN CAPUCHINO EN MENOS DE UN MINUTO. PUEDE ELABORAR AMERICANOS, EXPRESS, CAPUCHINO, LATTE, CHOCOLATE Y AGUA CALIENTE PARA THE. FABRICACIÓN SUIZA, 800 TAZAS AL DÍA. CONTADOR INTEGRADO TOTAL Y POR PRODUCTO DIARIO E HISTÓRICO NO RESETEABLE, PROCESOS AUTOMÁTICO DE AUTO LIMPIEZA Y DESCALCIFICACIÓN. 2 MOLINOS INDEPENDIENTES PARA CAFÉ REGULAR Y DESCAFEINADO; LANCETA DE VAPOR Y AGUA. PANTALLA DIGITAL ÚNICA CON ELABORACIÓN DE BEBIDAS A BASE DE LECHE DE UN SOLO PASO FLEXIBLE Y PERSONALIZABLE A LAS NECESIDADES DEL CLIENTE PUDIENDO ELIMINAR O AGREGAR FUNCIONES.	SEGUNDA ETAPA	
G.17	1	PROCINOX	GAPL-150/60	GABINETE ABIERTO PARA LOZA, VASOS Y UTENSILIOS A INTERPERIE DE 150X0.60X0.90 MTS. CUBIERTA, PISO Y ENTREPAÑO FABRICADO EN ACERO INOXIDABLE T-304, CUBIERTA EN CAL. 16, PISO Y ENTREPAÑO CAL. 18, COSTADOS LATERALES Y RESPALDO EN CAL. 20 SOBRE ESTRUCTURA DE TUBO CON PATAS TUBULARES DE 1 1/2" DE Ø CON REGATONES PARA NIVELAR AL PISO DEL MISMO MATERIAL PARA NIVELAR AL PISO.	SEGUNDA ETAPA	
	2	WARING	MX1100XTREME	LICUADORA PARA BAR & SMOOTHIES CON POTENTE MOTOR DE 3.5 HP Y 45,000 RPM, VASO DE POLICARBONATO IRROMPIBLE CON CAPACIDAD DE 64 OZ CON CUCHILLAS DE ACERO INOXIDABLE Y COUPLE DE TRANSMISIÓN INTEGRADO, CONTROL ELECTRÓNICO KEYPAD, FÁCIL DE LIMPIAR CON 2 VELOCIDADES ON-OFF, STOP, PULSO Y TIMER, RESISTENTE BASE DE METAL Y POLICARBONATO, OPERACIÓN A 120 V./60/1, CERTIFICACIÓN NSF.	SEGUNDA ETAPA	
	1	PROCINOX	MT1TSE-150	MESA DE TRABAJO CON TARJA SIN PEINAZO FRONTAL DE 1.50X0.70X0.90 MTS., CUBIERTA LISA CON LAMBRÍN A LA PARED FABRICADA EN ACERO INOXIDABLE T-304 EN CAL. 16 CON REFUERZOS EN LA PARTE INFERIOR DE LA CUBIERTA PARA DARLE MAYOR RIGIDEZ, MONTA SOBRE ESTRUCTURA DE TUBO CON PATAS DE 1 1/2" Y REGATONES PARA NIVELAR AL PISO DEL MISMO MATERIAL.	6,200.00	\$6,200.00
G.20	1	PROCINOX	RPMCH-100	MARCO CON CHAROLA Y REJILLA DE PISO DESMONTABLE PERFORADA DE 1.00X0.25X0.10 MTS. FABRICADA TOTALMANTE EN ACERO INOXIDABLE T-304 P3 EN CAL. 18, ESTA EQUIPADA EL MARCO CON ANCLAS PARA FRAGUARSE AL PISO.	1,750.00	\$1,750.00
G.21	1	PROCINOX	RAM-150	REPISA DE PARED CON PEQUEÑO LAMBRÍN AL MURO DE 1.50X0.30X0.05 MTS., FABRICADA TOTALMENTE EN ACERO INOXIDABLE T-304 P3 EN CAL. 18, CON MÉNSULAS DEL MISMO MATERIAL PARA FIJAR A LA PARED	SEGUNDA ETAPA	



16-23

PROYECTOS Y COCINAS INOXIDABLES, S.A. DE C.V.

FABRICACION, DISEÑO, ASESORIA, EQUIPAMIENTO, SERVICIO Y REFACCIONES

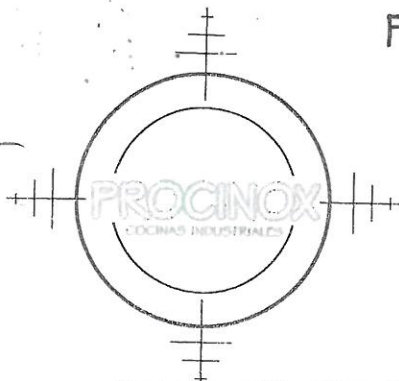

PART.	CANT.	MCA.	MOD.	DESCRIPCION	P. UNIT.	IMP. M/N
G.22	1	TRUE	TSSU-27-8	MESA DE ENSALADAS CON BASE REFRIGERADA PARA PREPARACION DE ALIMENTOS CON 8 VANOS EN CUBIERTA PARA COLOCAR 8 INSERTOS DE 1/6 DE POLICARBONATO INCLUIDAS, TAPA EN AREA DE INSERTOS, TAJO DE NYLAMID DE 1/2" DE ESPESOR A TODO LO LARGO, POR LA PARTE INFERIOR DOS PUERTAS SOLIDAS DE GUARDA CON PARRILLAS DE ALAMBRO PLASTIFICADO EN LA PARTE INTERIOR, COMPRESOR HERMETICO AUTOCONTENIDO DE 1/5 HP. CON EVAPORADOR EN LA PARTE INTERIOR. ESTA FABRICADA EN ACERO INOXIDABLE Y MONTA SOBRE RUEDAS DE ALTO RENDIMIENTO DOS CON FRENO	35,885.00	\$35,885.00
G.23	1	ICE-O-MATIC	ICEU-220FA	MAQUINA FABRICADORA DE HIELO EN CUBOS BAJO CUBIERTA CON CAPACIDAD DE 114 KGRS. CADA 24 HRS. FABRICADA EN ACERO INOXIDABLE DE LA SERIE 300 Y DEPOSITO INCLUIDO CON CAPACIDAD DE ALMACENAJE DE 34 KGRS, INCLUYE SISTEMA DE FILTRADO EN CARTUCHO MODELO FXI-11 MARCA OPTIPURE, DE UNA SECCION EN LINEA, CON UN RANGO DE FILTRADO DE 10 MICRONES, CON SISTEMA DE CONECCION RAPIDA DE CARTUCHOS.	50,990.00	\$50,990.00
123	2	PROCINOX	RBE-310	RIEL BARANDAL PARA ENCAUCE DE CIRCULACIÓN DE 4.50+0.50X0.05X0.90 MTS. FABRICADO EL PASAMANOS EN ACERO INOXIDABLE, CAL 18 T-304, CON PATAS DE TUBO EN ACERO INOXIDABLE, DE 2" DE Ø CON PLACA DE COLD ROLLED DE 1/4" PARA FIJAR AL PISO CON CHAPETON DE ACERO INOXIDABLE PARA OCULTAR LAS MISMAS	SEGUNDA ETAPA	
124	2	PROCINOX	CCHCU-60	CARRO PARA CHAROLAS Y REPISA PORTACUBIERTOS CUBIERTOS DE 0.60X0.60X0.90 MTS. DE ALTO FABRICADO EN ACERO INOXIDABLE T-304 P3 EN CAL 18, FALDONE CAL 20, MONTA LA CUBIERTA SOBRE ESTRUCTURA DE TUBO DE CON PATAS DE 1 1/2" DE Ø Y CUATRO RUEDAS GIRATORIAS DE 4" DE DIÁMETRO (DOS CON FRENO), ESTA EQUIPADO CON REFUERZOS HORIZONTALES DE 1 1/4" DE Ø.	SEGUNDA ETAPA	
01	3	RUBBERMAD	2632/2631/2640	LAVADO DE LOZA, CRISTALERIA, OLLAS Y UTENSILIOS BOTE DE BASURA DE PLASTICO CON PATIN Y TAPA ULTRA RESISTENTE, CAPACIDAD DE 32 GALONES, CUENTA CON RUEDAS DE ALTO RENDIMIENTO DE 3".	SEGUNDA ETAPA	
02	1	PROCINOX	RCKSMV-240	RACK PARA CHAROLAS EMPOTRABLE SOBRE MURETE VENTANA DE 2.40X0.70X0.825 MTS DE FABRICACIÓN TIPO ESQUELÉTICA EN ACERO INOXIDABLE T-304 P3 EN CAL. 18 CON 4-5 SECCIONES (DEPENDE DEL TIPO DE CHAROLA) Y 4 NIVELES DE GUIAS PARA CHAROLAS POR SECCION.	SEGUNDA ETAPA	
H.03	1	PROCINOX	MRLSSE-460	MESA PARA RECIBO DE LOZA SUCIA EN "L" DE 2.80+1.80X0.76X0.90 MTS. FABRICADA EN ACERO INOXIDABLE T-304 P3 CUBIERTA CON MOLDURA PROFUNDA Y LAMBRÍN A LA PARED EN CAL. 16 CON TARJA DE PRELAVADO EN CAL. 18, LLEVARA PREPARACIÓN ESPECIAL PARA MAQUINA LAVALOZA Y MANGERA DE PRELAVADO CON CUELLO DE GANZO DE DOBLE TEMPERATURA, MONTA SOBRE ESTRUCTURA DE TUBO DE CON PATAS DE 0.38 MM. DE Ø CON REGATONES PARA NIVELAR AL PISO Y REFUERZOS HORIZONTALES DE 32 MM. DE Ø.	18,495.00	\$18,495.00
H.04	2	T&S	5PR-8W00	MANGUERA DE PRELAVADO COMPLETA CON CUELLO DE GANZO SENCILLO, DOBLE ALIMENTACIÓN (PARA AGUA CALIENTE Y FRIA), CON FRENO PARA FIJAR AL MURO.	4,300.00	\$8,600.00

PROYECTOS Y COCINAS INOXIDABLES, S.A. DE C.V.

FABRICACION, DISEÑO, ASESORIA, EQUIPAMIENTO, SERVICIO Y REFACCIONES

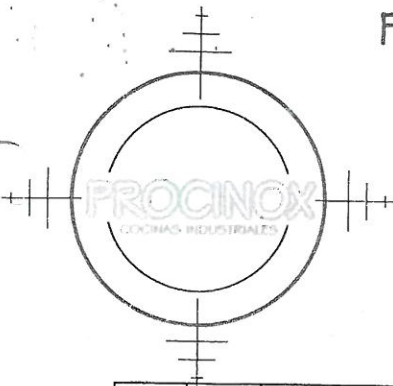

PART.	CANT.	MCA.	MOD.	DESCRIPCION	P. UNIT.	IMP. M/N
H.05	4	PROCINOX	RPMCH-100	MARCO CON CHAROLA Y REJILLA DE PISO DESMONTABLE PERFORADA DE 1.00X0.25X0.10 MTS. FABRICADA TOTALMANTE EN ACERO INOXIDABLE T-304 P3 EN CAL. 18, ESTA EQUIPADA EL MARCO CON ANCLAS PARA FRAGUARSE AL PISO.	1,750.00	\$7,000.00
H.06	1	ECOMAX BY HOBART	E-800	MAQUINA LAVALOZA DE CAPOTA LINEAL DOS CICLOS DE LAVADO DE 1 Y 2 MINUTOS, CONSUMO DE 2.7 LITROS POR CICLO, SISTEMA DE ENJUAGUE POR AGUA CALIENTE PARA DESINFECCIÓN DE LA LOZA AL FINAL DEL CICLO, SOBRECALENTADOR INTEGRADO DE 8 KW, 30 O 60 CANASTILLAS POR HORA (600 A 1200 PLATOS POR HORA), BRAZOS DE LAVADO DUALES GIRATORIOS, CON DISEÑO ANTI-BLOQUEO, INTERRUPTOR MAGNÉTICO EN PUERTA, DOBLE SISTEMA DE FILTRO, TANQUE ESTAMPADO DE UNA PIEZA PARA LARGA DURACION, BOMBA E IMPULSORES EN ACERO INOXIDABLE POSICIONADOS VERTICALMENTE PARA AUTO-LIMPIARSE, SISTEMA THERMOSTOP QUE GARANTIZA UN ENJUAGUE A LA TEMPERATURA CORRECTA PARA ASEGURAR LA HIGIENE, TANQUE DE CALENTAMIENTO ELECTRICO DE 1.4 KW MANGUERA DE CONEXION AL AGUA Y DRENAJE INCLUIDA DOSIFICADOR DE ABRILLANTADOR INCLUIDO ESTÁNDAR, BOMBA DE LAVADO 0.6 KW (4/5 HP), CONSTRUCCIÓN EN ACERO INOXIDABLE PARA UNA LARGA VIDA ÚTIL.		
H.07	1	PROCINOX	CCV-90	CAMPANA PARA CONDENSADOS DE VAPORES SOBRE MÁQUINA LAVADORA FABRICADA EN ACERO INOXIDABLE T-304 P3 EN CAL. 20 T-304, CON TAPA SUPERIOR AL MISMO MATERIAL.	3,100.00	\$3,100.00
H.08	1	PROCINOX	MRLLE-150	MESA DE RECIBO DE LOZA LIMPIA DE 1.50X0.76X0.90 MTS. FABRICADA EN ACERO INOXIDABLE T-304 P3 EN CAL. 16, CUBIERTA CON MOLDURA TIPO PROFUNDA Y LAMBRÍN A LA PARED CON PREPARACION ESPECIAL PARA ENTRADA A LA MÁQUINA LAVADORA DE LOZA, MONTA SOBRE PATAS DE 0.38 MM. DE Ø CON REGATONES PARA NIVELAR AL PISO Y REFUERZOS HORIZONTALES DE 32 MM. DE Ø.		
H.09	2	METRO	PCD11A	CARRO TRANSPORTADOR DE PLATOS CONSTRUIDO EN POLIETILENO CON RECUBRIMIENTO ANTIBACTERIAL, PARA PLATOS DE 4 1/4" Ø HASTA 11 3/4" Ø, CUENTA CON SET DE RUEDAS DE 5" Ø, 2 CON FRENOS Y CUBIERTA DE VINILO CONTRA POLVO. DIMENSIONES: 68 X 68 X 81 CM		
H.10	1	PROCINOX	RECM-140	REPISA INCLINADA PARA CANASTILLAS FABRICADA LA REPISA EN ACERO INOXIDABLE T-304 P3 EN CAL. 18, INCLUYE CANAL INVERTIDO A TODO LO LARGO PARA SOPORTE DE CANASTILLAS CON MÉNSULAS DEL MISMO MATERIAL PARA FIJAR A LA PARED.	1,900.00	\$1,900.00
H.11	2	OLYMPIC	J1836K/74K	ANAQUEL PARA LOZA CON 4 ENTRAPAJOS AJUSTABLES DESDE A 1" CON CAPACIDAD DE HASTA 272 KG. (600 LBS.) DE CARGA (POR ENTREPAÑO), ESTA FABRICADO EN ALAMBRON AL CARBÓN ACERADO CON RECUBRIMIENTO EPOXICO ANTI-OXIDANTE Y ANTICOROSIVO CON GARANTIA DE 7 AÑOS, INCLUYE 4 POSTES CON RECUBRIMIENTO EPOXICO ANTI-OXIDANTE Y ANTICOROSIVO Y TORNILLOS REGATONES APALANCADOS PARA COMPENSAR SUPERFICIES IRREGULARES.		

SEGUNDA ETAPA

SEGUNDA ETAPA

SEGUNDA ETAPA

SEGUNDA ETAPA

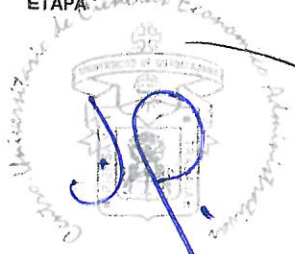

[Handwritten signature]

PROYECTOS Y COCINAS INOXIDABLES, S.A. DE C.V.

FABRICACION, DISEÑO, ASESORIA, EQUIPAMIENTO, SERVICIO Y REFACCIONES

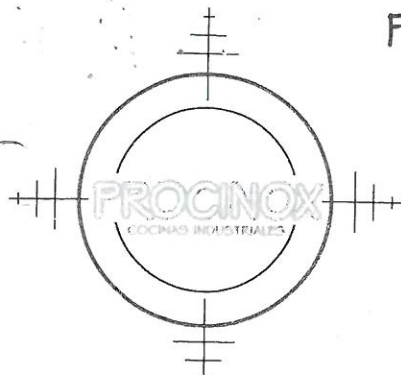

PART.	CANT.	MCA.	MOD.	DESCRIPCION	P. UNIT.	IMP. M/N
H.12	1	PROCINOX	FOD3T-270	FREGADERO DE SANITIZACION TRIPLE TARJA PARA OLLAS Y UTENSILIOS DE 2.70X0.76X0.90 MTS. FABRICADO EN ACERO INOXIDABLE TI-304 P3, CUBIERTA CON MOLDURA TIPO PROFUNDA, CON LAMBRÍN A LA PARED EN CAL. 16, Y TRES TARJAS EN CAL. 18 DE 0.60X0.53X0.40 MTS., FABRICADA EN ACERO INOXIDABLE MONTA SOBRE ESTRUCTURA DE TUBO DE CON PATAS DE 38 MM DE Ø CON REGATONES PARA NIVELAR AL PISO, REFUERZOS HORIZONTALES DE 32 MM. DE Ø.	17,100.00	\$17,100.00
H.13	1	PROCINOX	BGOUM-270	BASTIDOR GARABATO PARA OLLAS UTENSILIOS DE FABRICADO EN TUBO DE ACERO INOXIDABLE T-304 P3 DE .32 MM DE Ø. INCLUYE GANCHOS EN FORMA DE ESPIGA, FABRICADOS CON VARILLA DE ACERO INOXIDABLE DE 6 MM. DE Ø Y MÉNSULAS EN ACERO INOXIDABLE, CAL 18 PARA FIJAR AL MURO.	3,900.00	\$3,900.00
H.14	2	OLYMPIC	J12460K/74K	ANAQUEL PARA OLLAS CON 4 ENTRAPAÑOS AJUSTABLES DESDE A 1" CON CAPACIDAD DE HASTA 272 KG (600 LBS.) DE CARGA (POR ENTREPAÑO), ESTA FABRICADO EN ALAMBRO AL CARBÓN ACERADO CON RECUBRIMIENTO EPOXICO ANTI-OXIDANTE Y ANTICOROSIVO CON GARANTIA DE 7 AÑOS, INCLUYE 4 POSTES CON RECUBRIMIENTO EPOXICO ANTI-OXIDANTE Y ANTICOROSIVO Y TORNILLOS REGATONES APALANCADOS PARA COMPENSAR SUPERFICIES IRREGULARES.		SEGUNDA ETAPA
H.15	1	PROCINOX	CTO-70	CARRO TRANSPORTADOR DE OLLAS DE 0.70X0.70X0.60 MTS DE ALTO FABRICADO EN ACERO INOXIDABLE T-304 EN CAL 18, MONTADO SOBRE 4 RUEDAS DE 4" DE Ø CON MANERAL DE TUBO DE ACERO INOXIDABLE DE 1" DE Ø.		SEGUNDA ETAPA
H.16	2	PROCINOX	TGPX-50	TRAMPA INTERCEPTORA DE GRASA PARA EMPOTRARSE EN PISO TOTALMENTE EN ACERO INOXIDABLE T-304, CON CAPACIDAD DE 50 LTS. POR MINUTO Y 35 KGRS DE CARGA, CUENTA CON SALIDA Y ENTRADA DE DRENAJE DE 3" DE Ø, SISTEMA DE CAPTACION DE GRASA A BASE DE PEINES INTERCALADOS, ESTA FABRICADA EL CUERPO EN ACERO INOXIDABLE T-304 EN CAL. 14, CON PEINES EN CAL. 18, Y TAPA ANTIDERRAPANTE DE 3/16"	4,100.00	\$8,200.00
H.17	2	OLYMPIC	J12448K/74K	ANAQUEL PARA LOZA, OLLAS Y UTENSILIOS CON 4 ENTRAPAÑOS AJUSTABLES DESDE A 1" CON CAPACIDAD DE HASTA 272 KG. (600 LBS.) DE CARGA (POR ENTREPAÑO), ESTA FABRICADO EN ALAMBRO AL CARBÓN ACERADO CON RECUBRIMIENTO EPOXICO ANTI-OXIDANTE Y ANTICOROSIVO CON GARANTIA DE 7 AÑOS, INCLUYE 4 POSTES CON RECUBRIMIENTO EPOXICO ANTI-OXIDANTE Y ANTICOROSIVO Y TORNILLOS REGATONES APALANCADOS PARA COMPENSAR SUPERFICIES IRREGULARES.		SEGUNDA ETAPA
				CUARTO DE QUIMICOS Y SEPTICOS		
I.01	1	PROCINOX	F1TPT-100	FREGADERO FREGADERO DE TRAPEADORES DE 1.00X0.70X0.85 MTS., CUBIERTA CON MOLDURA TIPO PROFUNDA Y LAMBRÍN A LA PARED FABRICADO EN ACERO INOXIDABLE T-304 EN CAL. 16 CON REFUERZOS EN LA PARTE INFERIOR DE LA CUBIERTA PARA DARLE MAYOR RIGIDEZ, ESTA EQUIPADO CON UNA TARJA DE 0.60X0.50X0.40 MTS., EN CAL. 18, MONTA SOBRE ESTRUCTURA DE TUBO CON PATAS DE 1 1/2" DE Ø Y REFUERZOS HORIZONTALES DE 1 1/2" DE Ø, INCLUYE REGATONES PARA NIVELAR AL PISO DEL MISMO MATERIAL.	6,260.00	\$6,260.00

PROYECTOS Y COCINAS INOXIDABLES, S.A. DE C.V.

FABRICACION, DISEÑO, ASESORIA, EQUIPAMIENTO, SERVICIO Y REFACCIONES

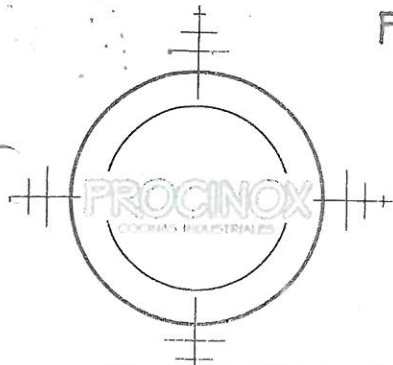

PART.	CANT.	MCA.	MOD.	DESCRIPCION	P. UNIT.	IMP. M/N
I.02	1	PROCINOX	RAM-100	REPISA DE PARED CON PEQUEÑO LAMBRÍN AL MURO DE 0.70X0.30X0.05 MTS. , FABRICADA TOTALMENTE EN ACERO INOXIDABLE T-304 P3 EN CAL. 18, CON MÉNSULAS DEL MISMO MATERIAL PARA FIJAR A LA PARED	SEGUNDA ETAPA	
I.03	1	PROCINOX	RPMCH-100	MARCO CON CHAROLA Y REJILLA DE PISO DESMONTABLE PERFORADA DE 1.00X0.25X0.10 MTS. FABRICADA TOTALMANTE EN ACERO INOXIDABLE T-.304 P3 EN CAL 18, ESTA EQUIPADA EL MARCO CON ANCLAS PARA FRAGUARSE AL PISO.	1,750.00	\$1,750.00
H.17	2	OLYMPIC	J11836K/74K	ANAQUEL PARA QUIMICOS Y DESINFECTANTES CON 4 ENTRAPAÑOS AJUSTABLES DESDE A 1" CON CAPACIDAD DE HASTA 272 KG. (600 LBS.) DE CARGA (POR ENTREPAÑO), ESTA FABRICADO EN ALAMBROON AL CARBÓN ACERADO CON RECUBRIMIENTO EPOXICO ANTI-OXIDANTE Y ANTICOROSIVO CON GARANTIA DE 7 AÑOS, INCLUYE 4 POSTES CON RECUBRIMIENTO EPOXICO ANTI-OXIDANTE Y ANTICOROSIVO Y TORNILLOS REGATONES APALANCADOS PARA COMPENSAR SUPERFICIES IRREGULARES.	SEGUNDA ETAPA	
BASURA ORGANICA E INORGANICA						
J.01	8	RUBBERMAI D	2632/2631/264 0	BOTE PARA BASURA ORGANICA E INORGANICA EN PLASTICO ANTIBACTERIAL CON PATIN Y TAPA ULTRA RESISTENTE, CAPACIDAD DE 32 GALONES, CUENTA CON RUEDAS DE ALTO RENDIMIENTO DE 3".	SEGUNDA ETAPA	
J.02	1	PROCINOX	CAREBA	CAMARA MIXTA PARA CONSERVACION Y CONGELACION CON MEDIDAS 1.50X1.60X 2.40 MTS. DE ALTO CON PISO PARA CONSERVACION DE PRODUCTO CONGELADO TRABAJANDO A -15°C., Y PARA REFRIGERACION TRABAJANDO A 3°C. SIN PISO ACABADO DE PANEL GUTY COMPUESTO POR DOS HOJAS DE LÁMINA PINTRO CAL.26 CON NÚCLEO DE POLIURETANO INYECTADO A 2.5 "ALTA DENSIDAD 38KG/M3 INCLUYE PERFILES, SILICÓN, PIJAS DE ACERO INOXIDABLE, MOLDURAS DE DESPLANTE. INCLUYE LÁMPARA PARA ILUMINACIÓN INTERIOR PISO DE PANEL EN 2.5" FORRADA CON PLACAS DE ALUMINIO ANTIDERRAPANTE. PUERTA ABATIBLE DE 0.88X1.89 MTS. FABRICADA EN LÁMINA PINTRO CAL. 26 2 CARAS, INCLUYE 2 BISAGRAS, UN CERROJO EMPAQUE Y HULE DE ARRASTRE. AISLADA CON POLIURETANO INYECTADO EN 3" DE ESPESOR. INCLUYE CORTINA HAWAIANA UNIDAD CONDENSADORA HERMETICA MARCA KRACK 1 HP R-404 220 VOLTS TRIFASICA ENFRIADA POR AIRE A MEDIA TEMPERATURA, EVAPORADOR Y/O DIFUSOR MOD. KR26A089BA PARA MEDIA TEMPERATURA CON 3 MOTORES DE 1/20 HP CADA UNO CON DESHIELO POR AIRE	86,667.00	\$86,667.00
J.03	4	PROCINOX	RPMCH-100	MARCO CON CHAROLA Y REJILLA DE PISO DESMONTABLE PERFORADA DE 1.00X0.25X0.10 MTS. FABRICADA TOTALMANTE EN ACERO INOXIDABLE T-.304 P3 EN CAL. 18, ESTA EQUIPADA EL MARCO CON ANCLAS PARA FRAGUARSE AL PISO.	SEGUNDA ETAPA	
J.04	1	T&S	5HR232-01	MANGUERA DE CARRETE RETRÁCTIL PARA LAVADO DE BOTES CON TRIPLE REFUERZO DE FIBRA, RIEL ABIERTO CON MANGUERA EXPUESTA CUBRE UNA LONGITUD DE 10.5 MTS.	9,184.00	\$9,184.00

TOTAL EN MONEDA NACIONAL S.E.U.O.
 MAS 16% I.V.A
TOTAL EN M/N S.E.U.O.

\$1,479,300.00
 236,688.00
\$1,715,988.00

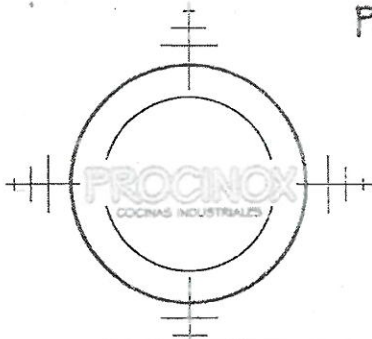

PROYECTOS Y COCINAS INOXIDABLES, S.A. DE C.V.

FABRICACION, DISEÑO, ASESORIA, EQUIPAMIENTO, SERVICIO Y REFACCIONES

PART.	CANT.	MCA.	MOD.	DESCRIPCION	P. UN
-------	-------	------	------	-------------	-------

"ESPECIFICACIONES GENERALES DE FABRICACIÓN DE MOBILIARIO EN ACERO INOXIDABLE". ACERO INOXIDABLE TIPO 304-3P CON ACABADOS PULIDOS Y PERFILES SANITARIOS

- a) SE UTILIZARÁ EN LOS CASOS QUE SE INDIQUE ACERO INOXIDABLE TIPO 304 P3 DE PRIMERA CALIDAD.
- b) SE USARA SOLDADURA COMPLETA DE ARGÓN Y VARILLA DE ACERO INOXIDABLE, CON ACABADOS PULIDOS Y DESBASTADOS HASTA LOGRAR UN ACABADO LISO, SIN POROS NI DEFORMACIONES.
- c) TODAS LAS CUBIERTAS SERAN FABRICADAS EN LÁMINAS DE ACERO INOXIDABLE CALIBRE #16, CON REFUERZOS BAJO LA CUBIERTA EN FORMA DE "U".
- d) EN LAS PARTIDAS QUE INDIQUEN ENTREPAÑOS, ESTOS SE FABRICARÁN EN LÁMINA DE ACERO INOXIDABLE CALIBRE #18.
- e) LAS ESTRUCTURAS SE FABRICARÁN EN TUBO DE ACERO INOXIDABLE CALIBRE #18 TIPO 304 CON Ø DE 1 1/2" UNIDOS CON PEINAZOS DE TUBO REDONDO DE 1/4" (SALVO INDICADOS).
- f) PARA NIVELAR LOS MUEBLES DE ACERO INOXIDABLE, SE UTILIZARÁ CUERDA Y REGATÓN EN ACERO INOXIDABLE, MARCA COMPONENT HARDWARE, MODELO A10-0651 IMPORTADOS.
- g) LAS TARJAS SON FABRICADAS EN LÁMINA DE ACERO INOXIDABLE CALIBRE #18, SOLDADAS A LA CUBIERTA, PULIDAS Y DESBASTADAS, CON TROQUEL PARA CONTRA DE CANASTA DE 4" DE DIÁMETRO, CON ACABADOS SANITARIOS.
- h) LAS REPISAS DE PARED, SE FABRICARÁN EN LÁMINA DE ACERO INOXIDABLE CALIBRE #18, CON LAMBRIN A MURO Y SE INTEGRAN MENSULAS DEL MISMO MATERIAL, CON ACABADO TIPO SANITARIO.
- i) LAS CAMPANAS DE EXTRACCIÓN SON TIPO PIRAMIDALES, FABRICADAS EN ACERO INOXIDABLE S-200 EN CALIBRE #20 CON LÁMPARAS A PRUEBA DE VAPOR TIPO MARINO Y FILTROS PARA GRASA DESMONTABLES TIPO LABERINTO DE 0.50X0.50X0.05 MTS. DE ESPESOR, FABRICADOS EN ACERO INOXIDABLE S-400 CALIBRE #20.
- j) LAS REJILLAS DE PISO SE FABRICARAN CON MARCO Y CHAROLA PARA EMPOTRAR FABRICADO EN LÁMINA DE ACERO INOXIDABLE CALIBRE #18, PREVISTO PARA RECIBIR REJILLA DEL MISMO MATERIAL.
- k) LOS EQUIPOS NO INCLUYEN LLAVES MEZCLADORAS, CONTRAS DE CANASTAS NI INSERTOS EN EL CASO DE BAÑOS MARIAS Y MESAS FRIAS.

GARANTIAS

- a) CINCO AÑOS EN MUEBLES DE FABRICACIÓN ESPECIAL EN ACERO INOXIDABLE.
- b) UN AÑO EN PARTES MECÁNICAS EN LOS EQUIPOS DE MARCA Y/O DE LÍNEA, POR EL PROVEEDOR.
- c) TRES MESES EN PARTES ELÉCTRICAS Y FLUJOS DE GAS, POR EL PROVEEDOR.
- d) ESTAS GARANTÍAS NO APLICAN EN LOS MUEBLES Y EQUIPOS DESCOMPUESTOS POR FALTA DE MANTENIMIENTO O MALTRATO EN SU MANEJO, EN ALTAS O BAJAS DE VOLTAJE, O CAMBIOS DE PRESION EN LOS FLUJOS DE GAS DE LOS EQUIPOS.
- e) ESTA GARANTIA INICIA A PARTIR DE LA FECHA DE ENTREGA O RECEPCIÓN DE LOS EQUIPOS.
- f) ESTA GARANTÍA NO SE INCLUYEN VIÁTICOS, EN EL CASO DE SER NECESARIO.

CONDICIONES GENERALES DE COMPRA-VENTA:

- a) PRECIOS UNITARIOS MÁS 16 % I.V.A. EN MONEDA NACIONAL.
- b) FORMA DE PAGO: EN UNA SOLA EXHIBICION
- c) TIEMPO DE ENTREGA SERÁ: DE 6 A 8 SEMANAS
- d) PRECIOS UNITARIOS: L.A.B. EN SUS ALMACENES EN GUADALAJARA, JALISCO.
- e) TODA CANCELACION AL PEDIDO CAUSARA UNA PENALIZACION DEL 25% POR GASTOS ADMINISTRATIVOS.
- f) NO SE ADMITEN CANCELACIONES EN MUEBLES DE FABRICACION ESPECIAL
- g) CUALQUIER CONCEPTO NO INCLUIDO EN LA PRESENTE COTIZACIÓN SERA CUANTIFICADO Y SE ESTABLECERA SU COSTO EN CASO QUE LO REQUIERA.
- h) ESTA COTIZACIÓN ES DE PROPIEDAD CONFIDENCIAL DE PROYECTOS Y COCINAS INOXIDABLES S.A. DE C.V., Y SE PROPORCIONA PARA EL USO EXCLUSIVO DE NUESTRO CLIENTE.

EN ESPERA DE PODER SERLES ÚTILES, NO NOS QUEDA MÁS QUE REITERARLES NUESTRA CONSIDERACIÓN DISTINGUIDA.

ATENTAMENTE:

 JOSE PEREZ CAZARES
 ASESORIA Y CONSULTORIA EN COCINAS INDUSTRIALES
 E-mail: jperez@procinox.com

 GUILLERMO PRECIADO Q.
 GERENTE DE VENTAS
 E-mail: gpreciado@procinox.com

PROYECTOS Y COCINAS INOXIDABLES, S.A. DE C.V.

FABRICACION, DISEÑO, ASESORIA, EQUIPAMIENTO, SERVICIO Y REFACCIONES

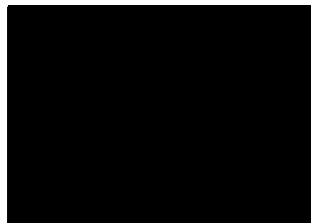
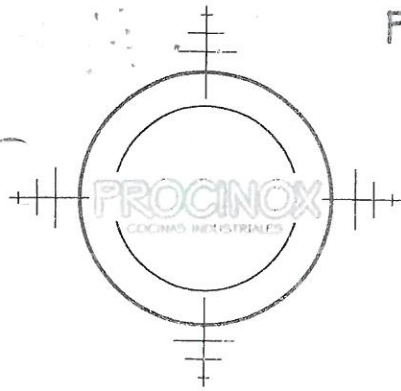

GUADALAJARA, JAL. MIÉRCOLES 28 DE OCTUBRE DEL 2015
COTIZACION No. 15365 J

CENTRO UNIVERSITARIO DE CIENCIAS ECONOMICO ADMINISTRATIVAS DE LA UNIVERSIDAD DE GUADALAJARA
PERIFÉRICO NTE. NO. 799, ANILLO PERIFÉRICO NORTE NÚCLEO LOS BELENES
ZAPOPAN, JALISCO C. P. 45100
TEL: 3770 3300 EXT. 25034, 25038 y 25674

AT'N. MTR. JOSE DAVID FLORES UREÑA
SECRETARIO EJECUTIVO DEL COMITÉ DE COMPRAS DEL C.U.C.E.A.

NOS ES GRATO PRESENTAR A SU FINA ATENCION EL SIGUIENTE PRESUPUESTO QUE TAN GENTILMENTE NOS HA SOLICITADO, PARA EL "CONCURSO CONC-045-CUCEA-2015"

NOS ES GRATO PRESENTAR A SU FINA ATENCION EL SIGUIENTE PRESUPUESTO MONTAJE E INTERCONEXION SUMINISTRADOS EN EL PRESUPUESTO MISMO QUE TAN GENTILMENTE NOS HA SOLICITADO, PARA EL "CONCURSO CONC-021-CUCEA-2015"

FLETES MONTEJE E INTERCONEXION

S/N	DESCRIPCIÓN	PRECIO UNITARIO	TOTAL
1	UN FLETE PUESTO EN SUS ALMACENES L.A.B. (NO INCLUYE NINGUN TIPO DE MANIOBRAS DE DESCARGAS)	98,500.00	98,500.00
1	MONTAJE E INTERCONEXION (INCLUYE MATERIALES PERSONAL TECNICO Y MANO DE OBRA DE LOS EQUIPOS SUMINISTRADOS)		

MONTAJE: CONSISTENTE EN EL ARMADO, NIVELACIÓN Y FIJACIÓN DEL EQUIPO, CUANDO PROCEDA, PROPORCIONANDO LA MANO DE OBRA, MATERIALES Y HERRAMIENTA DE CAMPO NECESARIA.

INTERCONEXIÓN: CONSISTENTE EN LA INTERCONEXIÓN DEL MOBILIARIO Y EQUIPO COTIZADO, A LAS REDES DE ALIMENTACIÓN DE GAS, AGUAS, DRENAJES Y ELECTRICIDAD, ASÍ COMO LOS MATERIALES, HERRAMIENTA DE CAMPO Y MANO DE OBRA QUE SE REQUIERAN PARA ESTE FIN. PRUEBAS DE FUNCIONAMIENTO Y PUESTA EN MARCHA.

LOS MATERIALES A UTILIZARSE SERÁN LOS SIGUIENTE:

- MANGUERAS COFLEX PARA AGUA DE 1/2" X 0.55 MTS.
- MANGUERAS PARA GAS CON CONEXIONES DE 3/4" X 48"
- VÁLVULAS DE PASO PARA GAS CON CONEXIONES DE 3/4" X 48"
- CODOS DE 90° FO.FO.
- CESPOLES DE P.V.C. HIDRAULICOS ARMADO DE 1 1/4" DE DIÁMETRO.
- CABLE DE USO RUDO TRIFÁSICO DEL NO. 12.
- CABLE DE USO RUDO DE DOS PUNTAS DEL NO. 14.
- CLAVIJAS LEVITON. (DONDE SE REQUIERAN).
- MANGUERAS PARA AGUA DE 3/4" X 1.00 MTS. CON CONEXIONES.
- CONTRAS DE CANASTA DE 4" MARCA HELVEX MODELO 8801.
- LLAVES MEZCLADORAS MODELO FLAMINGO HM-38 MARCA HELVEX.
- LOTE DE TUBERÍA DE PVC CON CONEXIONES DE 3/4" PARA DRENAJES.
- CONEXIONES DE COBRE, TORTILLERÍA DE FIJACIÓN EN ACERO INOXIDABLE,
- TUBERÍA DE COBRE PARA GAS Y AGUA, Y CONSUMIBLES

NOTA: NO SE INCLUYEN LOS TRABAJOS ELÉCTRICOS, HIDROSANITARIOS Y MATERIALES PARA LAS REDES DE ALIMENTACIÓN, NI NINGÚN TRABAJO DE ALBAÑILERÍA (MONTAJE DE REJILLAS DE PISO, TRAMPAS DE GRASAS ETC.), TAMPOCO LOS DUCTOS, EXTRACTOR E INTERCONEXIÓN DE LA CAMPANA, SOLAMENTE EL MONTAJE Y NIVELACIÓN DE ESTA (S). TODO DEMÁS SERÁ RESPONSABILIDAD DEL CONTRATISTA DEL RAMO Y POR CUENTA Y CARGO DEL CLIENTE.



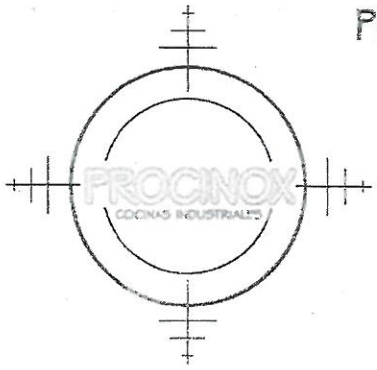

PROYECTOS Y COCINAS INOXIDABLES, S.A. DE C.V.

FABRICACION, DISEÑO, ASESORIA, EQUIPAMIENTO, SERVICIO Y REFACCIONES

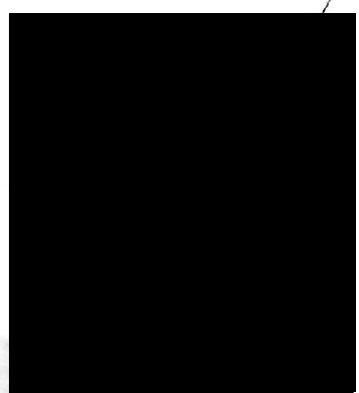

REQUISITOS: AL MOMENTO DE REALIZAR EL MONTAJE DEL Y EQUIPO, ESTE DEBERÁ ESTAR EN EL ÁREA DE COCINA Y/O AREAS REQUERIDAS; SIENDO POR CUENTA DEL CLIENTE LAS MANIOBRAS NECESARIAS PARA ESTE FIN. TAMBIÉN SE DEBERÁ CONTAR CON SUMINISTRO DE LUZ Y ELECTRICIDAD. EL ÁREA DE INSTALACIÓN DEL EQUIPO DEBERÁ ESTAR LIBRE DE ESCOMBRO Y/O OTROS OBJETOS QUE PERTURBEN SU INSTALACIÓN. TODAS LAS SALIDAS DE ALIMENTACIÓN DE AGUA DEBERÁN CONTAR CON LLAVE DE PASO, ESTO ES POR CUENTA Y CARGO DEL CLIENTE.

TOTAL EN MONEDA NACIONAL S.E.U.O.	98,500.00
MAS 16% I.V.A	\$15,760.00
TOTAL EN M/N S.E.U.O.	\$114,260.00

CONDICIONES GENERALES DE COMPRA-VENTA:

- a) PRECIOS UNITARIOS MÁS 16 % I.V.A. EN MONEDA NACIONAL
- b) FORMA DE PAGO: EN UNA SOLA EXHIBICION
- c) TIEMPO DE ENTREGA SERÁ: DE 2 A 3 SEMANAS
- d) PRECIOS LAVE EN MANO INCLUYEN MANIOBRAS MONTAJE E INTERCONEXION, MANO DE OBRA CALIFICADA Y MATERIALES.
- e) CUALQUIER CONCEPTO NO INCLUIDO EN LA PRESENTE COTIZACIÓN SERA CUANTIFICADO Y SE ESTABLECERA SU COSTO EN CASO QUE NO REQUIERA.
- f) ESTA COTIZACIÓN ES DE PROPIEDAD CONFIDENCIAL DE PROYECTOS Y COCINAS INOXIDABLES S.A. DE C.V., Y SE PROPORCIONA PARA EL USO EXCLUSIVO DE NUESTRO CLIENTE.

EN ESPERA DE PODER SERLES ÚTILES, NO NOS QUEDA MÁS QUE REITERARLES NUESTRA CONSIDERACIÓN DISTINGUIDA.

ATENTAMENTE:

JOS
 ASESORIA Y CONSULT
 E-mail:
 INDUSTRIALES

GUIL
 GE
 E-mail:gp

PROYECTOS Y COCINAS INOXIDABLES, S.A. DE C.V.

FABRICACION, DISEÑO, ASESORIA, EQUIPAMIENTO, SERVICIO Y REFACCIONES

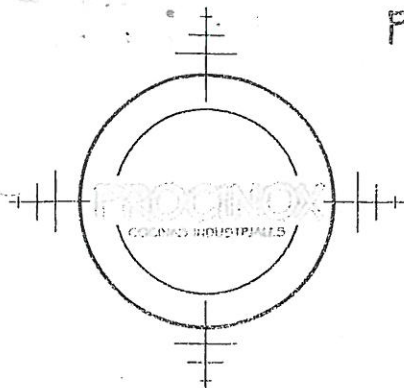

GUADALAJARA, JAL. MIERCOLES 2
POLIZA DE MANTENIMIENTO

CENTRO UNIVERSITARIO DE CIENCIAS ECONOMICO ADMINISTRATIVAS DE LA UNIVERSIDAD DE GUADALAJARA
PERIFÉRICO NTE. NO. 799, ANILLO PERIFÉRICO NORTE NÚCLEO LOS BELENES
ZAPOPAN, JALISCO C. P. 45100
TEL: 3770 3300 EXT. 25034, 25038 y 25674

AT'N. MTRO. JOSE DAVID FLORES UREÑA
SECRETARIO EJECUTIVO DEL COMITÉ DE COMPRAS DEL C.U.C.E.A.
E-mail: [REDACTED]

NOS ES GRATO PRESENTAR A SU FINA ATENCION LA SIGUIENTE POLIZA DE MANTENIMIENTO SIN COSTO, PARA EL "CONCURSO CONC-045-CUCEA-2015"

POLIZA DE MANTENIMIENTO PREVENTIVO POR 2 AÑOS TOTALMENTE GRATIS

EL EQUIPO Y MOBILIARIO HA SIDO FABRICADO UTILIZANDO LOS MÁS ESTRUCTOS ESTÁNDARES DE CALIDAD EN SUS COMPONENTES Y MANO DE OBRA.

PARA QUE SIGA TRABAJANDO DE MANERA ADECUADA ES NECESARIO DARLE UN MANTENIMIENTO PREVENTIVO.

POR TRATARSE DE LA UNIVERSIDAD DE GUADALAJARA (C.U.C.E.A.), PROYECTOS Y COCINAS INOXIDABLES, S.A. DE C.V. SE COMPROMETE A DARLE TOTALMENTE GRATIS UNA POLIZA DE MANTENIMIENTO CORRECTIVO POR DOS AÑOS A LOS EQUIPOS Y MOBILIARIO SUMINISTRADO EN "CONCURSO CONC-045-CUCEA-2015".

ESTA POLIZA DE MANTENIMIENTO COMPLETAMENTE GRATIS TIENE COMO OBJETIVO PROPORCIONAR UN SERVICIO QUE ASEGURE EL BUEN FUNCIONAMIENTO DE SUS EQUIPOS CON LA REDUCCIÓN DE COSTOS Y TIEMPOS PARA SU PLANTEL.

NUESTRA POLIZA DE SERVICIO INCLUYE CUATRO VISITAS ANUALES DONDE SE REALIZARAN LOS SIGUIENTES OPERACIONES:

- A)- REVISIÓN.
- B)- LIMPIEZA Y ENGRASADO DE VÁLVULA Y TERMOSTATO.
- C)- AJUSTE Y PRUEBAS DE FUNCIONAMIENTO.
- D)- CALIBRACIÓN.
- E)- MANTENIMIENTO CORRECTIVO (EN SU CASO).
- F)- CAPACITACIÓN EN LIMPIEZA Y OPERACIÓN DEL EQUIPO.

ESTA PÓLIZA DE MANTENIMIENTO INCLUYE LAS VISITAS (HORAS MANO DE OBRA SIN CARGO) QUE SEAN NECESARIAS PARA RESOLVER CUALQUIER TIPO DE PROBLEMAS QUE SE PRESENTEN EN EL FUNCIONAMIENTO DEL EQUIPO, Y ADICIONALES A LAS CUATRO VISITAS

CUANDO EL EQUIPO PRESENTE ALGÚN PROBLEMA QUE SEA IMPUTABLE A NEGLIGENCIA O MAL USO EN LA OPERACIÓN, SOLAMENTE SE COBRARAN LAS REFACCIONES ORIGINALES QUE SEAN NECESARIAS EN LA REPARACIÓN, OTORGÁNDOLE COMO UN BENEFICIO ADICIONAL UN DESCUENTO ESPECIAL DEL 10% SOBRE EL PRECIO DE LISTA, RÉCALCANDO NUEVAMENTE QUE LA MANO DE OBRA YA ESTARÍA INCLUIDA DENTRO DE ESTA PÓLIZA DE MANTENIMIENTO.

EN ESPERA DE PODER SERLES ÚTILES, NO NOS QUEDA MÁS QUE REITERARLES NUESTRA CONSIDERACIÓN DISTINGUIDA.

ATENTAMENTE:

JOS
ASESORIA Y CONSULTAS INDUSTRIALES
E-mail: [REDACTED]

G
E-mail: [REDACTED]